

# RUIMTEMAKERS

IN TRANSPORT EN OPSLAG

Kunststof  
pallets

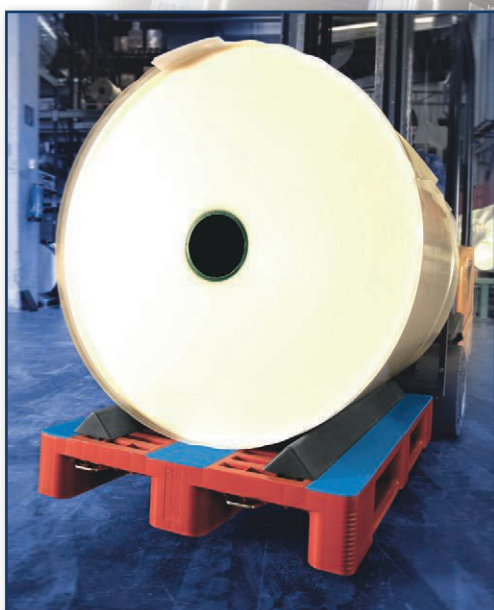

**TRANSOPLAST**  
Improves your Logistics

# Inhoudsopgave



## 04 - 11

### Halve Euro-pallets 800 x 600 mm

04	ECOmax
06	H2
08	CR2
10	6080L



## 12 - 19

### Euro-pallets 1200 x 800 mm

12	TC1
14	H1
16	CR1
18	D1



## 20 - 23

### Euro-pallets ESD 1200 x 800 mm

20	H1-L ESD
22	D1-L ESD

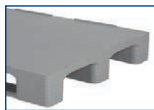

## 24 - 37

### Industrie-pallets 1200 x 1000 mm

24	TC3
26	TC3-5
28	H3
30	CR3
32	CR3-5
34	D3
36	D3-5



## 38 - 41

### Industrie-pallets ESD 1200 x 1000 mm

38	H3-L ESD
40	D3-L ESD



## 42 - 49

### Medium-pallets

42	1208M	-	1200 x 800 mm
44	1210M	-	1200 x 1000 mm
46	1140	-	1140 x 1140 mm
48	1212	-	1200 x 1200 mm



## 50 - 51

50

### Light-pallets

Lichte exportpallets - displaypallets

600 x 400 mm / 800 x 600 mm / 1200 x 800 mm

1200 x 1000 mm / 1140 x 1140 mm



## 52- 57

52

### Specials

Speciale formaten

1000 x 800 mm / 1000 x 1000 mm / 1300 x 1100 mm

54

Multi laspallets

56

Maatwerk



## 58 - 60

58

### Accessoires

Pallet opzetranden

59

Vakverdelers

60

Antislip pluggen / Keggen



61

### Opties



62

### RFID



63

### Grondstoffen

Craemer kwaliteit

ECO Regranulaat

HDPE (PE-HD)

PP



64

### Testprocedures

ISO-8611 en eigen testcriteria



66

### Chemicaliënbestendigheid

# Halve Euro-pallets

## ECOmax 800 x 600 mm

De **ECOmax** halve Euro-pallet is de meest duurzame retail-pallet bij uitstek. De pallet is extreem slag- en stootvast en bijzonder stabiel door de weloverwogen materiaalkeuze en de uitgekende innovatieve palletconstructie. Aanrijdschade bij de sledes of klossen wordt daardoor tot een minimum teruggebracht. Wanneer toch schade ontstaat is dat meestal aan de onderconstructie. Alle sledes zijn daarom gemakkelijk te vervangen. Door hun massieve sledes zijn ECOmax pallets zeer geschikt voor rollen- en kettingbanen, maar ze staan ook garant voor probleemloze processen in andere automatische systemen. Ook de effectieve inrijdbreedte van 567 mm aan de korte zijden maakt een optimale handling met de meest gangbare pallettrucks mogelijk. Als grondstof wordt een hoogwaardig regranulaat ingezet dat uitstekend kan worden gerecycleerd. De ECOmax staat garant voor veel omlopen en is over de gehele lijn in de logistieke keten inzetbaar: bij de producent, via de verwerker of groothandel tot bij de retailer. De ECOmax halve Euro-pallet is dan ook méér dan een uitstekend alternatief voor de bekende 'Düsseldorfer'-pallets van hout.



## De ECOmax: méér dan alleen een 'Düsseldorfer'

- Grote inrijdbreedte van 567 mm aan de korte zijden
- Bijzonder sterke palletsledes die minimaal doorbuigen op rollen- of kettingbanen
- Palletsledes zijn eenvoudig zonder gereedschap te vervangen
- 'Lego-structuur' op het palletdek en onder de sledes voor een stabiele onderlinge stapeling, ook zonder randen
- Voorzien van 8 antislip pluggen in boven- en onderdek
- Tracking & tracing mogelijk middels RFID

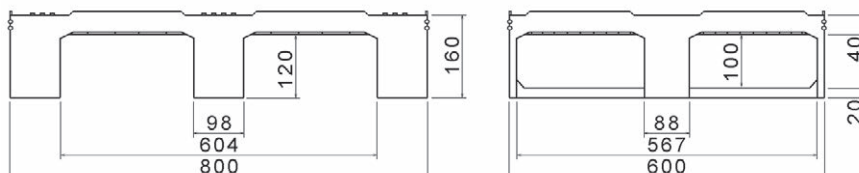
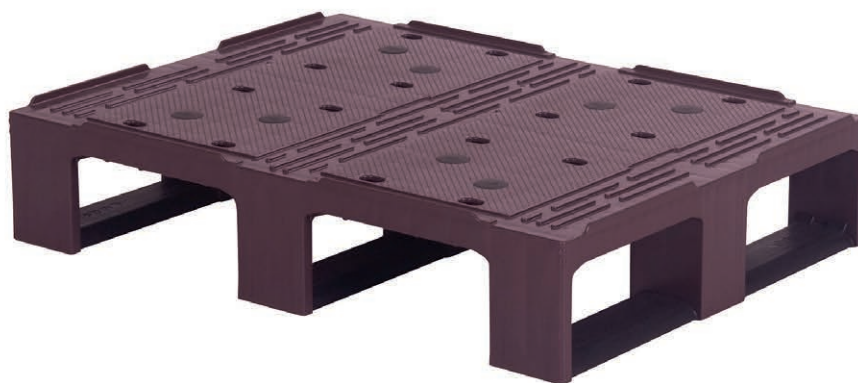

## ECOmax 800 x 600 mm

ECO



ECOmax	zonder rand
<b>Afmetingen</b>	800 x 600 x H 160 mm
<b>Uitvoering</b>	Met 3 palletsledes overdwars, zonder opstaande randen.
<b>Gewicht</b>	7,5 kg
<b>Materiaal</b>	PP-regranulaat
<b>Kleur</b>	Aubergine, met zwarte palletsledes
<b>Draagvermogen</b>	Statisch 2000 kg
	Dynamisch 750 kg
	Palletstellingen n.v.t.
<b>Bestelnummer</b>	83512900

ECO



ECOmax	met rand
<b>Afmetingen</b>	800 x 600 x H 160 mm
<b>Uitvoering</b>	Met 3 palletsledes overdwars, met opstaande randen 7 mm.
<b>Gewicht</b>	7,5 kg
<b>Materiaal</b>	PP-regranulaat
<b>Kleur</b>	Aubergine, met zwarte palletsledes
<b>Draagvermogen</b>	Statisch 2000 kg
	Dynamisch 750 kg
	Palletstellingen n.v.t.
<b>Bestelnummer</b>	83512901



Poolvariant met RFID tags	Optie
Voor een snelle en eenvoudige identificatie, automatische verwerking en traceerbaarheid (tracking & tracing) is de ECOmax pallet ook in een poolvariant met RFID tags leverbaar. Vraag onze productspecialisten naar de mogelijkheden (zie ook blz. 62).	



Extra grote inrijdbreedte
Extra grote inrijdbreedte 567 mm aan de korte zijden, daardoor probleemloos manipuleerbaar met standaard pallettrucks.

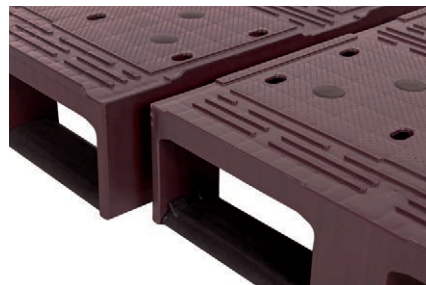

Met of zonder opstaande randen
De ECOmax is leverbaar met of zonder een opstaande rand van 7 mm hoog. Een extra hoge rand van 22 mm is op aanvraag leverbaar.



Palletsledes eenvoudig te vervangen
Palletsledes zijn eenvoudig zonder gereedschap te vervangen.



Stabiele stapeling
Stabiele stapeling van lege pallets onderling dankzij de 'Lego-structuur' op het palletdek en aan de onderzijde van de palletsledes.



Antislip pluggen aan boven- en onderzijde palletdek
Het palletdek is voorzien van reliëfstructuur en doorgaande antislip pluggen tegen het glijden van lading. De pluggen zorgen ook voor antislip onder het palletdek, zodat de pallet niet van de heftruckvorken afglijdt.



Zeer sterke en duurzame constructie
Bijzonder sterke palletsledes en -klossen dankzij de innovatieve constructie en materiaaltoepassing. De ECOmax is daardoor duurzaam en zeer geschikt voor toepassing op rollen- en kettingbanen.

# Halve Euro-pallets

## H2 800 x 600 mm

Hoogwaardig en gemakkelijk te reinigen kunststof vormt de beste basis voor pallets die in een hygiënische omgeving ingezet worden. En juist daarvoor werd de H2 ontwikkeld. Deze tweezijdig inrijdbare pallet is stapelbaar op de breed-verbrede EURO H1 pallet. Middels een slim stapelsysteem staat de H2-pallet hierop onwrikbaar vast. Als aanvulling op de EURO H1 zorgt de H2 voor meer flexibiliteit en efficiëntie in logistieke trajecten met kleinere (deel)partijen. Doordat de H2 bij een omgevingstemperatuur van -40°C tot +70°C goed in vorm blijft, is zij voor diverse toepassingen geschikt. Van de levensmiddelenindustrie tot de transportsector garandeert deze pallet optimale prestaties. De H2 is zowel met als zonder krat-centreernokken op het dek leverbaar. Deze nokken garanderen een extra veilige stapeling van Euronorm kratten; met name tijdens transport.



## De hygiënische halve Euro-pallet

- Bijzonder stabiele en onverwoestbare halve Euro-pallet voor kleinere (deel)partijen
- Voor extreem zware hygiënetoepassingen
- Eenvoudig te reinigen
- In systeem stapelbaar op de EURO H1 pallet, waarop de H2 onwrikbaar vaststaat
- Geschikt voor alle typen Euronorm stapelbakken
- Tweezijdig inrijdbaar

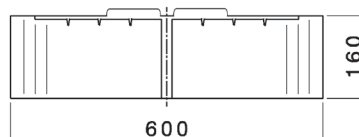
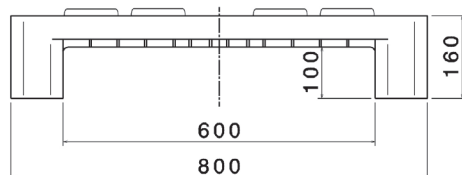
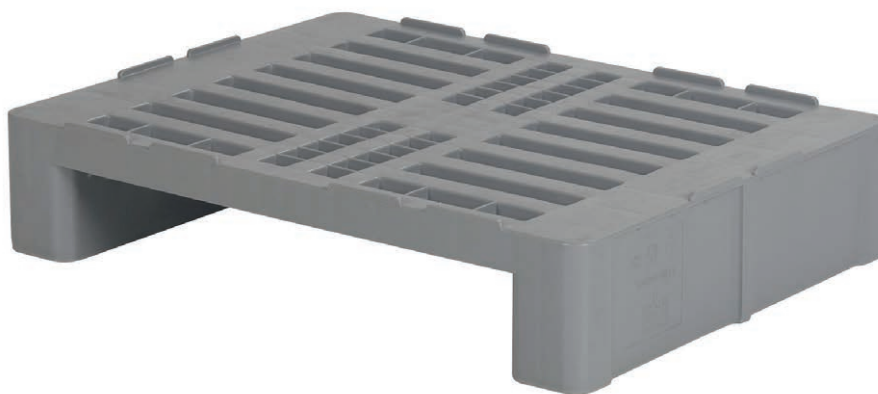

# Halve Euro-pallets

## H2 800 x 600 mm



**ECO**



### Universeel inzetbaar

Van de levensmiddelenindustrie tot de transportsector zijn met de H2 pallet optimale prestaties gegarandeerd.

H2	met rand
<b>Afmetingen</b>	800 x 600 x H 160 mm
<b>Uitvoering</b>	Met 2 gesloten palletsledes overdwars, met opstaande randen 7 mm.
<b>Gewicht</b>	9 kg
<b>Materiaal</b>	HDPE-virgin
<b>Kleur</b>	Grijs
<b>Draagvermogen</b>	Statisch 2000 kg Dynamisch 500 kg Palletstellingen n.v.t.
<b>Bestelnummer</b>	83170801

H2 ECO	met rand
<b>Afmetingen</b>	800 x 600 x H 157 mm
<b>Uitvoering</b>	Met 2 open palletsledes overdwars, met opstaande randen 7 mm.
<b>Gewicht</b>	8,5 kg
<b>Materiaal</b>	HDPE-regranulaat (ECO-versie)
<b>Kleur</b>	Zwart
<b>Draagvermogen</b>	Statisch 2000 kg Dynamisch 500 kg Palletstellingen n.v.t.
<b>Bestelnummer</b>	83172210

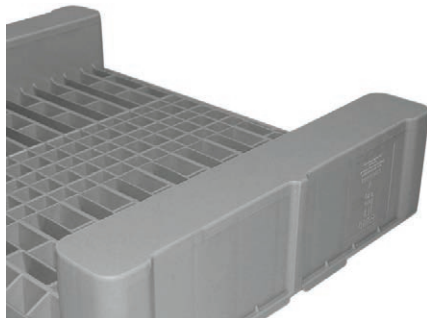

### Extreem hygiënisch

De H2 is extreem hygiënisch dankzij de gesloten palletsledes.



### Tweezijdig inrijdbaar

De pallet is aan de lange zijden inrijdbaar.



### Opstaande randen

De H2 pallet is voorzien van opstaande randen (7 mm hoog).

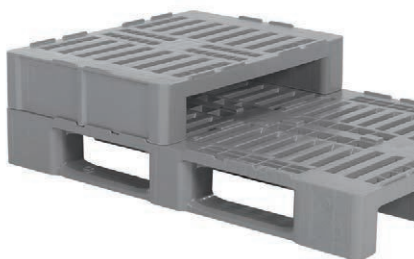

### Stapelbaar op de EURO H1 pallet

De H2 is dankzij het slimme centresysteem onwrikbaar stapelbaar op de EURO H1 pallet.



### Stabiele stapeling

Lege pallets stapelen veilig en stabiel dankzij de opstaande randen.



### Met krat-centreernokken

optie

Voor een extra veilig transport van Euronorm kratzen kan de H2 met centreernokken op het dek geleverd worden.

# Halve Euro-pallets

## CR2 800 x 600 mm

De CR2 pallet biedt als klein formaat pallet een prima basis voor optimale logistiek in de industrie, levensmiddelen-sector of distributie. De stabiele CR2 is dan ook de ideale pallet voor multifunctionele toepassingen. De pallet is aan vier zijden inrijdbaar en dankzij de grote inrijdopeningen met standaard pallettrucks goed te manipuleren. De afgeschuinde en versterkte palletsledes vereenvoudigen de handling en voorkomen bovendien breuk op dit gevoelige punt. Het gepatenteerde dekprofiel van de CR2, de zogenaamde 'Lego-structuur', garandeert een veilige stapeling van lege pallets onderling. De CR2 biedt alles wat van een kunststof pallet op klein formaat verlangd mag worden.



## De veelzijdige allrounder

- De robuuste pallet voor zowel industriële toepassingen als voor distributie-gebruik
- Optimaal gebruiksgemak door het geringe gewicht
- Aan 4 zijden inrijdbaar
- Vereenvoudigt logistieke processen in talrijke bedrijfstakken
- 'Lego-structuur' op het palletdek en onder de sledes voor een stabiele onderlinge stapeling, ook zonder randen
- Uit één stuk vervaardigd

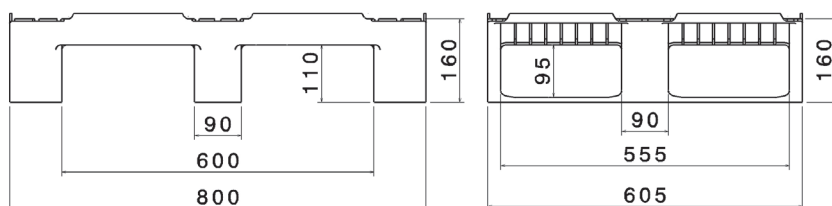
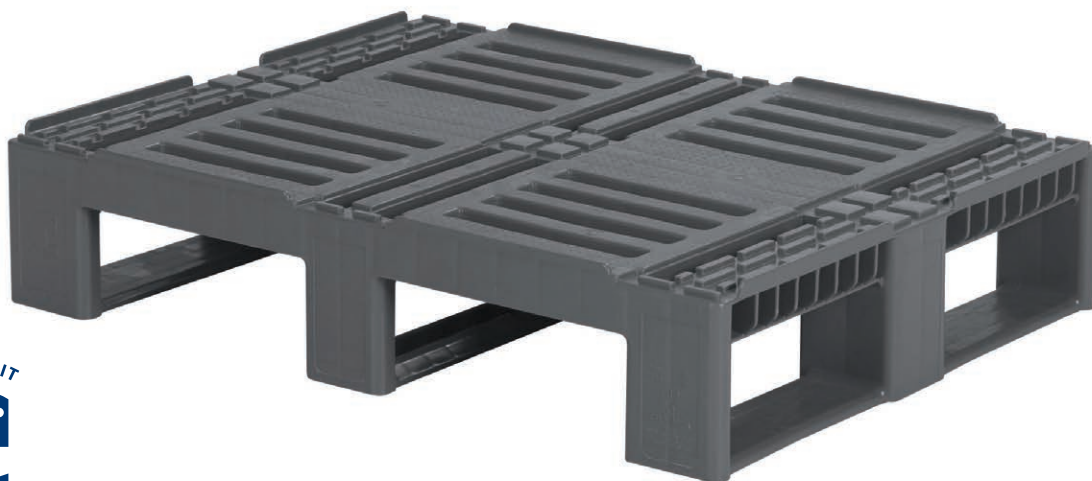

# Halve Euro-pallets

## CR2 800 x 600 mm



CR2		zonder rand
<b>Afmetingen</b>	800 x 605 x H 160 mm	
<b>Uitvoering</b>	Met 3 palletsledes overdwars, zonder opstaande randen.	
<b>Gewicht</b>	7,5 kg	
<b>Materiaal</b>	HDPE-virgin	
<b>Kleur</b>	Grijs	
<b>Draagvermogen</b>	Statisch	2000 kg
	Dynamisch	500 kg
	Palletstellingen	n.v.t.
<b>Bestelnummer</b>	83200802	

CR2		met rand
<b>Afmetingen</b>	800 x 605 x H 160 mm	
<b>Uitvoering</b>	Met 3 palletsledes overdwars, met opstaande randen 7 mm.	
<b>Gewicht</b>	7,5 kg	
<b>Materiaal</b>	HDPE-virgin	
<b>Kleur</b>	Grijs	
<b>Draagvermogen</b>	Statisch	2000 kg
	Dynamisch	500 kg
	Palletstellingen	n.v.t.
<b>Bestelnummer</b>	83200801	

**Met of zonder randen**  
De CR2 is zonder of met opstaande randen leverbaar (7 mm hoog). Een hoge opstaande rand (22 mm) is optioneel leverbaar.



### 'Lego-structuur' op het palletdek

Het gepatenteerde dekprofiel en de hierop aangepaste onderkant van de palletsledes zorgen samen voor een goede centrering van lege pallets onderling. Pallets schuiven niet van elkaar, ook niet zonder opstaande randen.

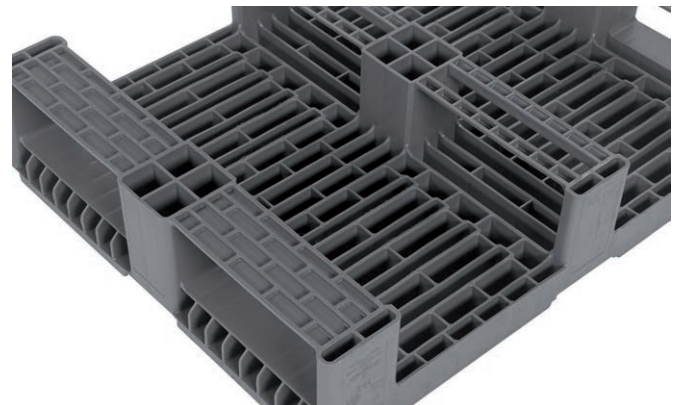

### Geribde palletsledes

De ribben aan de onderzijde van de palletsledes maken deel uit van de 'Lego-structuur'.



### 4-zijdig inrijdbaar

De CR2 pallet is 4-zijdig inrijdbaar, ook aan de korte zijden.



### Inrijdbreedte

Inrijdbreedte aan de korte zijde: 555 mm. Voldoende voor standaard pallettrucks.

# Halve Euro-pallets

## 6080L 800 x 600 mm

Met de 6080L wordt ons assortiment halve Euro-pallets gecompleteerd. Vooral bij meermalig gebruik met lichter laadgoed bewijst de 6080L zijn kwaliteiten. De pallet is voorzien van drie palletsledes overdwers. Dankzij het speciale dekontwerp is de pallet nestbaar. Dit levert bij het (retour)transport van lege pallets een aanzienlijke ruimtebesparing op. De opstaande rand van 4 mm voorkomt het afschuiven van de lading en zorgt bovendien voor extra veiligheid tijdens transport. Voor een efficiënte handling is de pallet aan vier zijden inrijdbaar met alle gangbare pallettrucks. De constructie zorgt voor een grote mate van stabiliteit van de pallet. Verder is de pallet aan de lange zijden voorzien van verzonken vlakken, die ideaal zijn voor het aanbrengen van barcodestickers. Aan het palletdek kunnen bovendien spanbanden bevestigd worden, zodat de 6080L eenvoudig tot een pallet voor bijvoorbeeld bandenopslag te transformeren is.

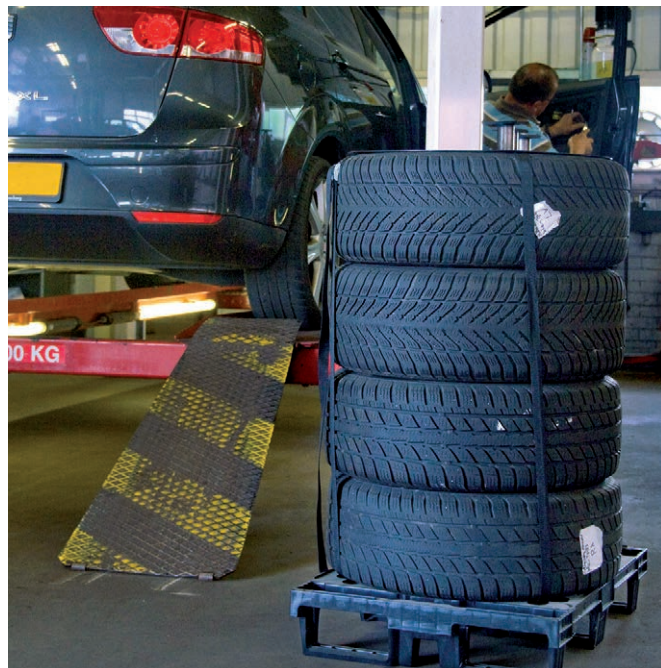

## De nestbare pallet voor lichte toepassingen

- De ideale pallet voor lichter laadgoed
- Nestbaar en bijzonder ruimtebesparend bij (retour)transport van lege pallets
- Aan 4 zijden inrijdbaar
- Met 3 palletsledes en opstaande randen
- Geschikt voor belading met verpakte levensmiddelen
- Veelvuldig toegepast voor bandenopslag

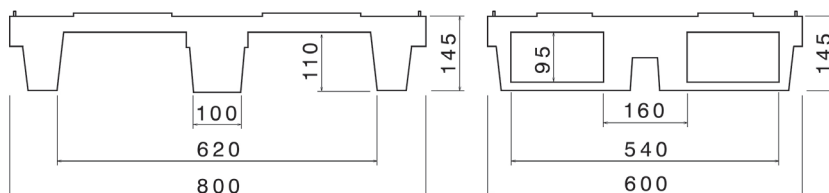

## 6080L 800 x 600 mm



### 6080L

<b>Afmetingen</b>	800 x 600 x H 145 mm	
<b>Uitvoering</b>	Met 3 palletsledes overdwers, met opstaande randen.	
<b>Gewicht</b>	3,5 kg	
<b>Materiaal</b>	HDPE-regeneraat	
<b>Kleur</b>	Zwart	
<b>Draagvermogen</b>	Statisch	750 kg
	Dynamisch	500 kg
	Palletstellingen	n.v.t.
<b>Bestelnummer</b>	6101.752.093	



### Ruimtebesparend

De pallet is nestbaar en daardoor ruimtebesparend tijdens retourtransport.



### Licht en toch robuust

De speciaal versterkte constructie zorgt voor een robuuste pallet met een laag gewicht.



### Opstaande randen

De nestbare pallet is voorzien van opstaande randen (4 mm hoog).



### Barcodestickers en RFID tags optie

Verzonken vlakken aan de lange zijden bieden ruimte voor barcodestickers of RFID tags, deze zijn op aanvraag leverbaar. Voor radiofrequente identificatie zie ook blz. 62.



### Vierzijdig inrijdbaar

De pallet is aan alle zijden inrijdbaar.

De **bandenpallet** is speciaal voor de opslag van autobanden ontwikkeld. Een complete set velgen met vier zomer- of winterbanden wordt op de pallet gelegd en met spanbanden vastgezet. Een speciale afdekplaat stabiliseert de bandenstapel en biedt de spanbanden houvast. De pallets kunnen met de bandensets eenvoudig in een palletstelling opgeslagen worden. Dankzij onze bandenpallets met barcodestickers kunnen sets efficiënt worden opgeslagen en zijn ze goed traceerbaar. Monteurs hebben altijd de beschikking over de juiste set banden en kunnen zodoende snel en doelmatig werken. De palletbasis is nestbaar en kan in lege toestand ruimtebesparend opgeslagen worden.



### De ideale bandenpallet

De pallet is ook de ideale basis voor de opslag van autobanden. Een complete set velgen met zomer- of winterbanden wordt op de pallet gestapeld en met een afdekplaat en spanbanden vastgezet.

## TC1 1200 x 800 mm

Met de TC1 pallet worden goederenstromen in hygiëne-toepassingen en high care omgevingen geperfectioneerd. De TC is dankzij de unieke constructiewijze zwaar belastbaar, bijzonder stootvast en zeer hygiënisch. De boven- en onderzijde van het palletdek zijn geheel glad en gesloten, zonder externe ribstructuren. Verontreiniging heeft daardoor geen enkele kans en de pallet is als gevolg van de gladde uitvoering bijzonder goed te reinigen. Het bovendeck van de TC pallet wordt uiterst precies met het onderdek verlast. De wandsterkte van het palletdek is daardoor optimaal. Door de innovatieve verlassing is de lasnaad zeer robuust en ongevoelig voor breuk. Dit voorkomt het binnendringen van vocht en vuil in het palletdek. Hierdoor is blijvende hygiëne gegarandeerd. De pallets zijn bij de overgangen van de palletsledes naar de palletklossen extra versterkt. Ook de verbindingen van de klossen met het palletdek zijn verzwakt. Breuk op deze kwetsbare punten wordt daardoor tot een minimum beperkt. De ECO variant van de TC1 wordt van hoogwaardig gerecycleerd HDPE vervaardigd en is daardoor een prima alternatief voor toepassingen waar de pallet niet in direct contact komt met levensmiddelen. Alle TC pallets worden standaard met rand



(7 mm) geleverd. Een uitvoering zonder rand of een extra hoge rand van 22 mm is op aanvraag leverbaar, evenals een bovendeck dat geheel in antislip materiaal is uitgevoerd. Optioneel kunnen versterkingsprofielen in het palletdek van de TC pallets worden geïntegreerd. Hierdoor wordt het draagvermogen in palletstellingen tot 1750 kg verhoogd.

## TC: Totally Closed is zijn kracht

- Geheel glad en gesloten aan boven- en onderzijde
- Geen externe ribstructuren voor perfecte hygiëne
- Extra versterkt op kritische punten
- Zwaar belastbaar; nog te vergroten door inserts
- Innovatieve verlassing van boven- en onderdek
- Optioneel met antislip bovenzijde

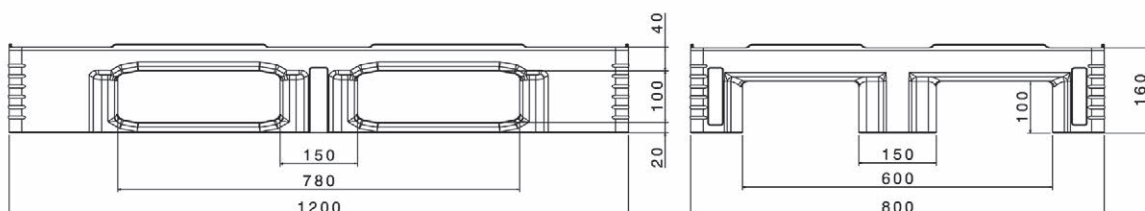

## TC1 1200 x 800 mm



TC1	met rand
<b>Afmetingen</b>	1200 x 800 x H 160 mm
<b>Uitvoering</b>	Met 3 palletsledes overlangs, met opstaande randen 7 mm.
<b>Gewicht</b>	18 kg
<b>Materiaal</b>	HDPE-virgin
<b>Kleur</b>	Grijs
<b>Draagvermogen</b>	Statisch 7500 kg Dynamisch 1500 kg Palletstellingen 1000 kg (1750 kg)*
<b>Bestelnummer</b>	87065881

TC1	zonder rand met antislip bovendek
<b>Afmetingen</b>	1200 x 800 x H 160 mm
<b>Uitvoering</b>	Met 3 palletsledes overlangs, met antislip bovendek, zonder opstaande randen.
<b>Gewicht</b>	18 kg
<b>Materiaal</b>	HDPE-virgin
<b>Kleur</b>	Grijs / oranje
<b>Draagvermogen</b>	Statisch 7500 kg Dynamisch 1500 kg Palletstellingen 1000 kg (1750 kg)*
<b>Bestelnummer</b>	87065850

TC1 ECO	met rand
<b>Afmetingen</b>	1200 x 800 x H 160 mm
<b>Uitvoering</b>	Met 3 palletsledes overlangs, met opstaande randen 7 mm.
<b>Gewicht</b>	18 kg
<b>Materiaal</b>	HDPE-regranulaat (ECO-versie)
<b>Kleur</b>	Zwart
<b>Draagvermogen</b>	Statisch 7500 kg Dynamisch 1500 kg Palletstellingen 1000 kg (1750 kg)*
<b>Bestelnummer</b>	87065201

\* Met optionele versterkingsprofielen

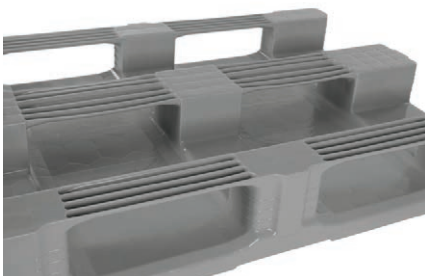

### Geheel glad en gesloten

De TC1 is geheel glad en gesloten aan de boven- en onderzijde van het palletdek, voor een perfecte hygiëne.



### Hoog draagvermogen en lange levensduur

De gepatenteerde lasgeometrie van de TC-pallets garandeert een hoog draagvermogen en een lange levensduur.

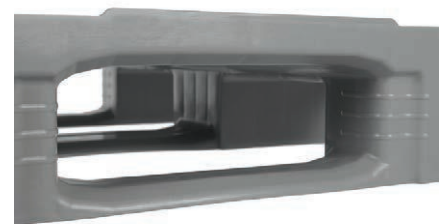

### Extra sterk

De pallets uit de TC-serie zijn extra versterkt bij de overgang van de palletsledes naar de palletklossen én bij de overgang van de palletklossen naar het bovendek.



### Met versterkingsprofielen

optie

Voor een hoger draagvermogen kan de TC1 pallet optioneel worden voorzien van versterkingsprofielen in het verlaste dek. Het draagvermogen in palletstellingen bedraagt dan **1750 kg**.



### Antislip bovendek

optie

Aan het oranje bovendek is een rubber compound toegevoegd. Dit is integraal en door-en-door uitgevoerd, zodat de gehele bovenzijde van antislip is voorzien. Ook de TC1 ECO kan met een antislip bovendek worden uitgevoerd.



### Opstaande randen

optie

De opstaande rand is standaard 7 mm hoog. De TC1 is optioneel zonder rand of met 22 mm hoge rand leverbaar.

# Euro-pallets

## H1 1200 x 800 mm

De pallets uit de H-serie zijn speciaal voor toepassing in de levensmiddelenindustrie ontwikkeld en overtuigen door hun uitzonderlijke prestaties en extreem lange levensduur. De pooluitvoering van de H1 heeft randen en nokken op het palletdek voor het centreren van Euronorm stapelbakken, en is voorzien van het GS1-keurmerk. Het veelomvattende GS1-kwaliteits-bewakingssysteem garandeert de hoge en constante kwaliteit van de Euro H1 poolpallets. De H1 uitvoering met alleen randen wordt, behalve voor kratten, ook ingezet voor transport en opslag van zakgoed, emmers en dozen in de levensmiddelenindustrie. Voor de visverwerkende industrie is de H1-F ontwikkeld met aangepaste randen, die zijn afgestemd op het gebruik met Euronorm viskisten. De H1 ECO-versies worden vervaardigd van hoogwaardig gerecycleerd en homogeen HDPE materiaal en zijn ideaal voor algemeen industrieel gebruik. Deze ECO-pallets zijn onze bijdrage aan een hoogwaardig materiaalhergebruik en een beter milieu. De doordachte H1-palletconstructie zorgt voor een zeer goede stabiliteit en hoge stootvastheid. Ook de nauwkeurig verlaste sledes dragen bij aan de duurzaamheid, robuustheid en hygiëne van de H-palletserie.



## De poolpallet bij uitstek

- Speciaal ontwikkeld voor toepassing in de gebruikintensieve levensmiddelensector
- Goed te reinigen en zeer hygiënisch
- Bijzonder stootvast en met een extreem lange levensduur
- De ideale ladingdrager voor E2-bakken en CBL-fust
- Als GS1-poolpallet in de gehele keten geaccepteerd
- Voor specifieke toepassingen ook in andere varianten leverbaar

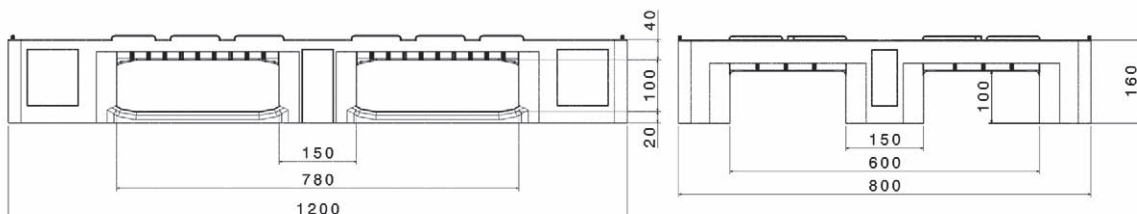
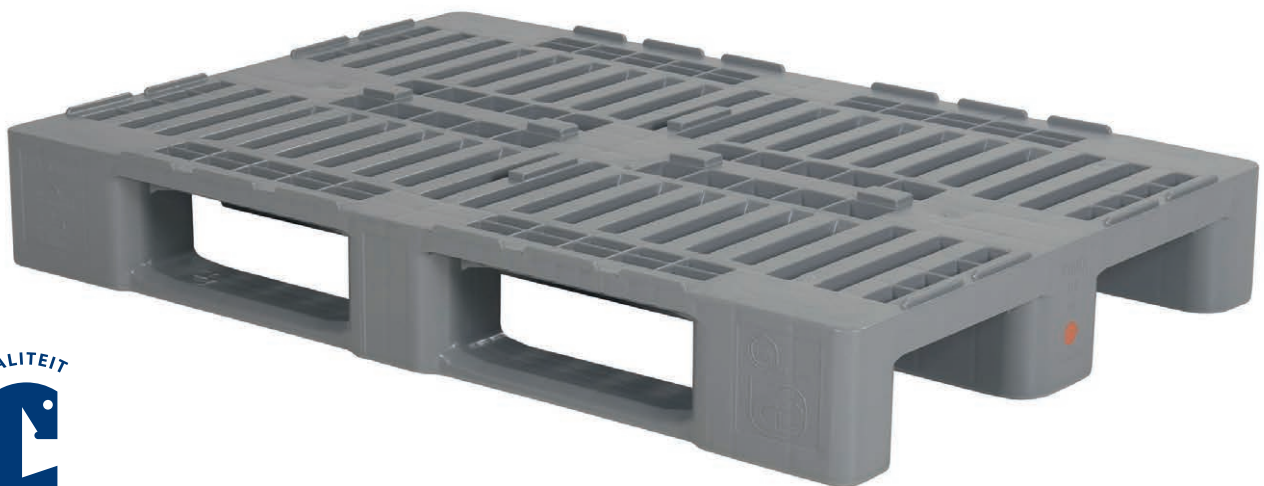

## H1 1200 x 800 mm



GS1-keurmerk



H1	GS1-versie met rand en centreernokken
<b>Afmetingen</b>	1200 x 800 x H 160 mm
<b>Uitvoering</b>	Met 3 gesloten palletsledes overlans, met opstaande randen 7 mm en centreernokken op het dek, voorzien van GS1-keurmerk.
<b>Gewicht</b>	18 kg
<b>Materiaal</b>	HDPE-virgin
<b>Kleur</b>	Grijs
<b>Draagvermogen</b>	Statisch 5000 kg Dynamisch 1250 kg Palletstellingen 1000 kg
<b>Bestelnummer</b>	83100800



H1	met rand zonder centreernokken
<b>Afmetingen</b>	1200 x 800 x H 160 mm
<b>Uitvoering</b>	Met 3 gesloten palletsledes overlans, met opstaande randen 7 mm, zonder centreernokken op het dek.
<b>Gewicht</b>	18 kg
<b>Materiaal</b>	HDPE-virgin
<b>Kleur</b>	Grijs
<b>Draagvermogen</b>	Statisch 5000 kg Dynamisch 1250 kg Palletstellingen 1000 kg
<b>Bestelnummer</b>	83100801



H1-F	speciaal voor viskisten
<b>Afmetingen</b>	1200 x 800 x H 160 mm
<b>Uitvoering</b>	Met 3 gesloten palletsledes overlans, met opstaande randen 7 mm speciaal voor centering van Euronorm viskisten.
<b>Gewicht</b>	18 kg
<b>Materiaal</b>	HDPE-virgin
<b>Kleur</b>	Oranje, onderzijde sledes grijs
<b>Draagvermogen</b>	Statisch 5000 kg Dynamisch 1250 kg Palletstellingen 1000 kg
<b>Bestelnummer</b>	83101012



H1 ECO	met rand en open sledes
<b>Afmetingen</b>	1200 x 800 x H 157 mm
<b>Uitvoering</b>	Met 3 open palletsledes overlans, met opstaande randen 7 mm.
<b>Gewicht</b>	16 kg
<b>Materiaal</b>	HDPE-regranulaat (ECO-versie)
<b>Kleur</b>	Zwart
<b>Draagvermogen</b>	Statisch 5000 kg Dynamisch 1000 kg Palletstellingen 500 kg
<b>Bestelnummer</b>	83102211



H1 ECO	met rand en gesloten sledes
<b>Afmetingen</b>	1200 x 800 x H 160 mm
<b>Uitvoering</b>	Met 3 gesloten palletsledes overlans, met opstaande randen 7 mm.
<b>Gewicht</b>	18 kg
<b>Materiaal</b>	HDPE-regranulaat (ECO-versie)
<b>Kleur</b>	Zwart, onderzijde sledes grijs
<b>Draagvermogen</b>	Statisch 5000 kg Dynamisch 1250 kg Palletstellingen 800 kg
<b>Bestelnummer</b>	83102217

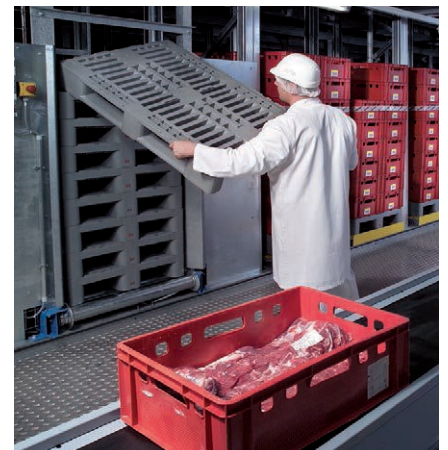

### De standaard ladingdrager in de levensmiddelenindustrie

De H1-pallet geldt al jarenlang als standaard ladingdrager in de Europese levensmiddelenindustrie en wordt veelvuldig als poolpallet ingezet, die dan wordt geruild.

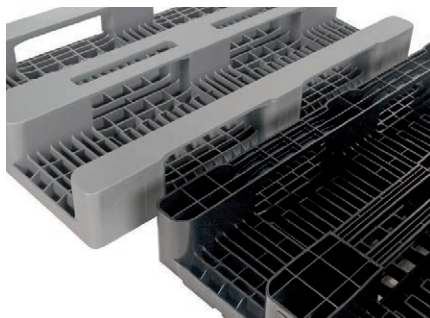

### Gesloten palletsledes

Gesloten palletsledes: robuust en hygiënisch. Ook de ECO-versie van de H1-pallet kan met gesloten palletsledes geleverd worden.

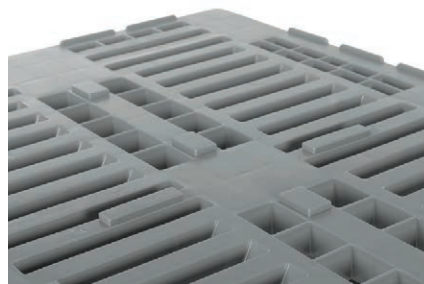

### Centreernokken op het dek

H1 versie in GS1-uitvoering met centreernokken op het dek voor centering van Euronorm stapelbakken. Elke stapel wordt apart gecentreerd zodat deze niet verschuift.



### Speciaal voor viskisten

De opstaande randen van de H1-F zijn zodanig gesitueerd dat 3 Euronorm viskisten 800 x 400 mm op de pallet gecentreerd worden.

## CR1 1200 x 800 mm

De CR1 is de perfecte partner voor complexe handling van zware lasten in stellingen en voor toepassingen in geautomatiseerde systemen waar minimale doorbuiging wordt vereist. Of het nu gaat om toepassing in de industrie, in de chemie of in de levensmiddelensector; de CR1 kan overal probleemloos worden ingezet. Hygiëne, een bijzonder lange levensduur en een hoge vormvastheid zijn de belangrijkste kenmerken van de CR-pallets. Ze bieden bovendien een nog hogere belastbaarheid dankzij de optioneel te integreren versterkingsprofielen. De antislip stroken in het bovendek zorgen daarnaast voor extra veiligheid bij transport van goederen en bij stapeling van lege pallets. Voor zware toepassingen in de non-food sector is de CR1 ECO een uitstekende keuze. Het hoogwaardige HDPE-regranulaatmateriaal en de geïntegreerde versterkingsprofielen geven de CR1 ECO een bijzonder hoge stabiliteit en belastbaarheid. Voor een snelle en eenvoudige identificatie, automatische verwerking en traceerbaarheid kunnen de CR1 pallets met twee geïntegreerde RFID transponders 868 MHz uitgerust worden. Op aanvraag zijn de CR-pallets ook leverbaar met omlopende opstaande randen (7 mm).



## Zwaar belastbaar en universeel inzetbaar

- Perfecte partner voor complexe handling
- Lange levensduur en extreem hoge vormvastheid
- Bijzonder robuuste stellingpallet
- Nog hogere belastbaarheid door optioneel te integreren versterkingsprofielen
- Ideaal voor gebruik in automatische systemen
- Met brede antislip stroken op het dek
- Als optie met geïntegreerde RFID transponders
- Optioneel met randen leverbaar

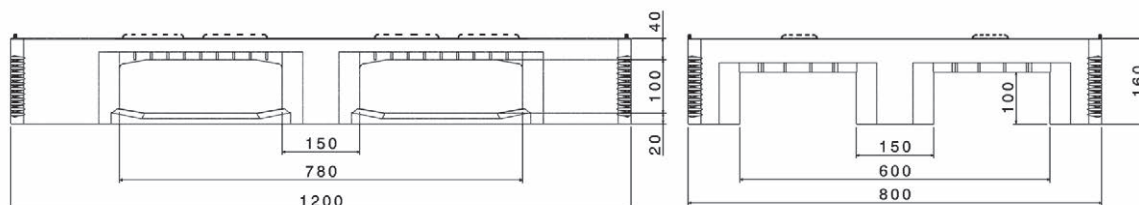

## CR1 1200 x 800 mm



CR1 zonder versterkingsprofielen	
<b>Afmetingen</b>	1200 x 800 x H 160 mm
<b>Uitvoering</b>	Met 3 palletsledes overlangs, met antislip stroken op het dek, zonder versterkingsprofielen.
<b>Gewicht</b>	18,5 kg
<b>Materiaal</b>	HDPE-virgin
<b>Kleur</b>	Roodbruin / blauw
<b>Draagvermogen</b>	Statisch 5000 kg Dynamisch 1250 kg Palletstellingen 1000 kg
<b>Bestelnummer</b>	83110702



CR1 met versterkingsprofielen	
<b>Afmetingen</b>	1200 x 800 x H 160 mm
<b>Uitvoering</b>	Met 3 palletsledes overlangs, met geïntegreerde versterkingsprofielen en antislip stroken op het dek.
<b>Gewicht</b>	21,5 kg
<b>Materiaal</b>	HDPE-virgin
<b>Kleur</b>	Grijs / blauw
<b>Draagvermogen</b>	Statisch 7500 kg Dynamisch 2000 kg Palletstellingen 1750 kg
<b>Bestelnummer</b>	83110801



CR1 met RFID tags	
<b>Afmetingen</b>	1200 x 800 x H 160 mm
<b>Uitvoering</b>	Met 3 palletsledes overlangs, met geïntegreerde versterkingsprofielen, RFID transponders (868 MHz) en antislip stroken op het dek.
<b>Gewicht</b>	21,5 kg
<b>Materiaal</b>	HDPE-virgin
<b>Kleur</b>	Grijs / blauw
<b>Draagvermogen</b>	Statisch 7500 kg Dynamisch 2000 kg Palletstellingen 1750 kg
<b>Bestelnummer</b>	83110891



CR1 ECO met versterkingsprofielen	
<b>Afmetingen</b>	1200 x 800 x H 160 mm
<b>Uitvoering</b>	Met 3 palletsledes overlangs, met geïntegreerde versterkingsprofielen en antislip stroken op het dek.
<b>Gewicht</b>	21,5 kg
<b>Materiaal</b>	HDPE-regranulaat (ECO-versie)
<b>Kleur</b>	Zwart / blauw
<b>Draagvermogen</b>	Statisch 7500 kg Dynamisch 1750 kg Palletstellingen 1400 kg
<b>Bestelnummer</b>	83112244



**Extra sterk**  
Bij de overgangen van de klossen naar de palletsledes én naar het palletdek is de CR1 extra versterkt.

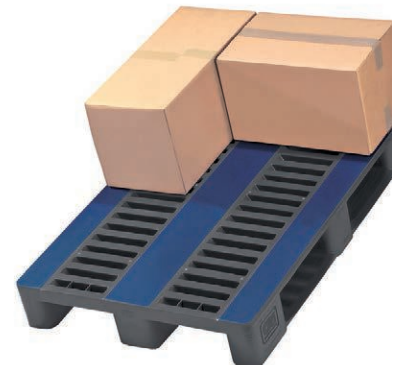

**Antislip stroken op het palletdek**  
Met brede antislip stroken op het palletdek voor extra veiligheid bij transport van goederen en stapeling van lege pallets.



**Een onverwoestbare constructie en extreem belastbaar**  
De CR1 pallet is door zijn constructie extreem belastbaar. Dit kan nog worden verhoogd door het integreren van versterkingsprofielen in het verlaste palletdek. Stabiele palletsledes zorgen bovendien voor een robuust geheel en een lange levensduur.



**CR1 versie met RFID transponders optie**  
Voor een snelle en eenvoudige identificatie, automatische verwerking en traceerbaarheid kunnen de CR1 pallets met 2 geïntegreerde UHF transponders 868 MHz uitgerust worden. Vraag onze product-specialisten naar de mogelijkheden (zie ook blz. 62).



**Opstaande randen optie**  
De CR1 kan ook met opstaande rand (7 mm hoog) geleverd worden. Vraag onze productspecialisten naar de mogelijkheden.

## D1 1200 x 800 mm

Onze meest veelzijdige Euro-pallet die met diverse opties te upgraden is, voor een duurzame en efficiënte logistiek. Een kunststof pallet voor zowel het medium- als het heavy duty segment, voorzien van een aantal slimme producteigenschappen. De D1 is gemaakt van hoogwaardig kunststof (HDPE) en van een kwaliteit die zich absoluut terugbetaalt. Leverbaar in een virgin of een ECO versie. De pallet heeft een laag eigen gewicht en is dankzij optionele versterkingsprofielen van een solide mediumpallet in een zwaar belastbare stellingpallet te transformeren, ook achteraf. Daarnaast kan de D1 eenvoudig met RFID tags uitgerust worden, waarmee de pallet en haar lading snel geïdentificeerd, verwerkt en getraceerd kan worden. De veertien optionele antislip pluggen zorgen voor meer veiligheid tijdens het transport. Deze worden in het dek geplaatst en voorkomen zowel het glijden van de lading op het dek als het schuiven van de pallet op de heftruck. De D1-pallet is verder op een aantal kwetsbare punten extra versterkt: zoals bij de overgangen van de palletklossen naar de palletsledes én naar het palletdek. Beschadigingen en uitval van de pallet worden daardoor tot een minimum beperkt. De D1 pallet staat daarmee garant voor een lange levensduur met lage kosten.



## De D1: een pallet met eindeloze mogelijkheden

- Van mediumpallet tot stellingpallet te upgraden
- Robuuste kwaliteit die zich absoluut terugbetaalt
- Met vele opties en extra's uit te rusten: antislip pluggen, RFID tags en opstaande randen langs het dek
- Extra versterkt op kwetsbare punten
- Goed hanteerbaar door laag eigen gewicht
- Veelzijdige Euro-pallet voor een duurzame en efficiënte logistiek

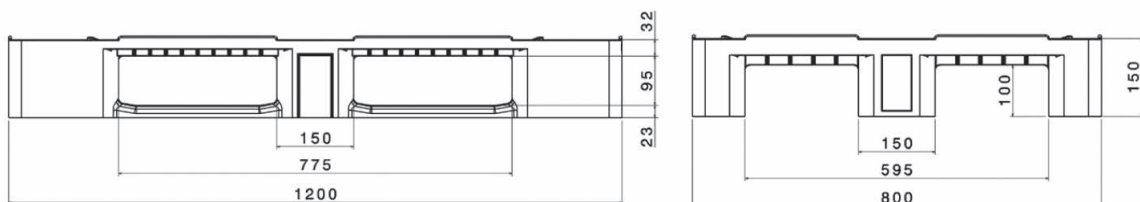
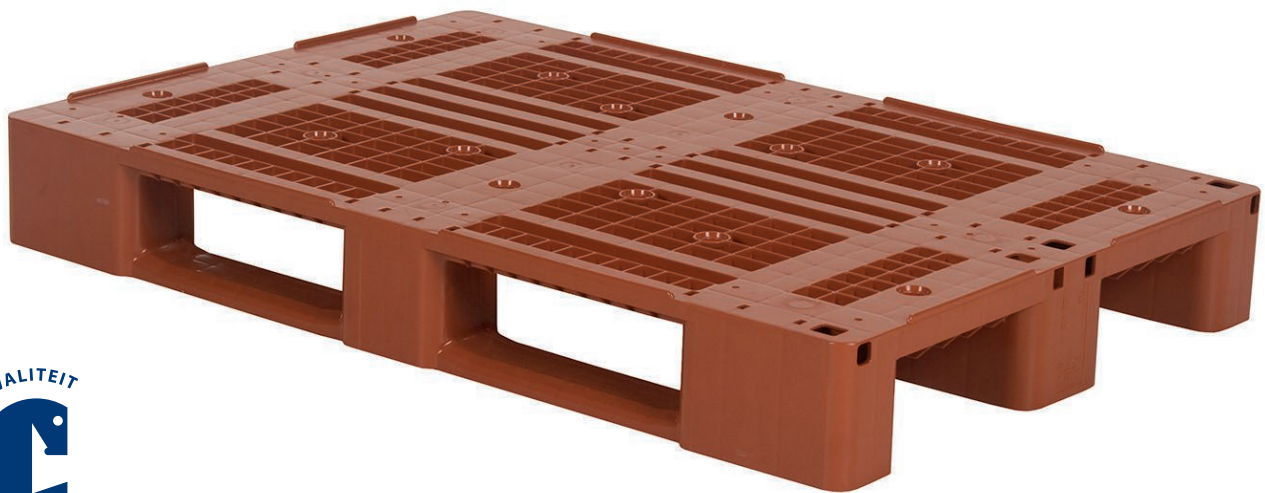

## D1 1200 x 800 mm



D1		zonder rand	
<b>Afmetingen</b>	1200 x 800 x H 150 mm		
<b>Uitvoering</b>	Met 3 palletsledes overlans.		
<b>Gewicht</b>	12 kg		
<b>Materiaal</b>	HDPE-virgin		
<b>Kleur</b>	Roodbruin		
<b>Draagvermogen</b>	Statisch	5000 kg	
	Dynamisch	1000 kg	
	Palletstellingen	400 kg	(1250 kg)*
<b>Bestelnummer</b>	<b>83360700</b>		



D1		met rand	
<b>Afmetingen</b>	1200 x 800 x H 150 mm		
<b>Uitvoering</b>	Met 3 palletsledes overlans, met opstaande randen 7 mm.		
<b>Gewicht</b>	12 kg		
<b>Materiaal</b>	HDPE-virgin		
<b>Kleur</b>	Roodbruin		
<b>Draagvermogen</b>	Statisch	5000 kg	
	Dynamisch	1000 kg	
	Palletstellingen	400 kg	(1250 kg)*
<b>Bestelnummer</b>	<b>83360701</b>		



D1		zonder rand	
<b>Afmetingen</b>	1200 x 800 x H 150 mm		
<b>Uitvoering</b>	Met 3 palletsledes overlans.		
<b>Gewicht</b>	12 kg		
<b>Materiaal</b>	HDPE-regranulaat (ECO-versie)		
<b>Kleur</b>	Zwart		
<b>Draagvermogen</b>	Statisch	5000 kg	
	Dynamisch	1000 kg	
	Palletstellingen	400 kg	(1250 kg)*
<b>Bestelnummer</b>	<b>83360200</b>		

\* Met optionele versterkingsprofielen



D1 ECO		met rand	
<b>Afmetingen</b>	1200 x 800 x H 150 mm		
<b>Uitvoering</b>	Met 3 palletsledes overlans, met opstaande randen 7mm.		
<b>Gewicht</b>	12 kg		
<b>Materiaal</b>	HDPE-regranulaat (ECO-versie)		
<b>Kleur</b>	Zwart		
<b>Draagvermogen</b>	Statisch	5000 kg	
	Dynamisch	1000 kg	
	Palletstellingen	400 kg	(1250 kg)*
<b>Bestelnummer</b>	<b>83360201</b>		

\* Met optionele versterkingsprofielen

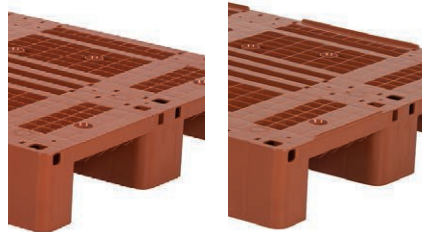

### Met of zonder rand op het dek

De D1 pallet is met of zonder opstaande randen (7 mm) op het dek leverbaar.



### Met opstaande rand langs het dek

optie

Optioneel leverbaar met opstaande randen langs het dek (22 mm). De nuttige pallet dekmaat is dan 1200 x 800 mm, waardoor stapelbakken omgekeerd op de pallet gestapeld en veilig vervoerd kunnen worden; zelfs zonder de bakken met spanbanden vast te zetten. Datzelfde geldt voor (automotive) trays met een bodemmaat van 600 x 400 mm.



### Antislip pluggen voor meer veiligheid

optie

Voor meer veiligheid tijdens transport kan de D1 met 14 antislip pluggen worden uitgerust, voor zowel op als onder het palletdek.

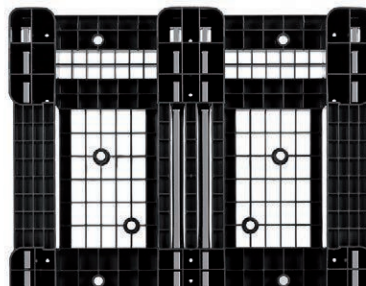

### Meer draagvermogen door versterkingsprofielen

optie

Voor meer draagvermogen kan de D1 op elk gewenst moment met maximaal 4 versterkingsprofielen overlans worden uitgerust. Het maximale draagvermogen in palletstellingen bedraagt dan 1250 kg.



### Veilige stapeling van lege pallets zonder rand

optie

Optionele Pop-Ups zorgen bij D1 pallets in de uitvoering zonder rand voor onderlinge centering en veilige stapeling van lege pallets.

# Euro-pallets ESD

## H1-L ESD 1200 x 800 mm

Tijdens transport, maar ook bij het beladen van kunststof pallets ontstaat door wrijving statische elektriciteit. Deze oplading wordt op enig moment gevolgd door een elektrostatische ontlading (ESD). Een dergelijke ontlading kan grote schade aan elektrostatisch gevoelig laadgoed veroorzaken en zelfs tot een explosie leiden. Onze ESD pallets voorkomen oplading. Daardoor bent u altijd verzekerd van een veilig transport en een veilige opslag van uw kwetsbare producten. Het ESD materiaal voorkomt bovendien vonkvorming, zodat de H1-L ook zonder problemen in explosievrije ruimten ingezet kan worden. Onze pallets bieden echter alleen bescherming tegen de gevaren van oplading en ontlading (ESD) wanneer het gehele opslagsysteem uit elektrostatisch dissipatief materiaal bestaat. Daarom leveren wij naast kunststof pallets ook kunststof bakken en verrijdbare onderstellen in ESD-uitvoering. De oppervlakteweerstand van de producten uit ons ESD assortiment ligt standaard tussen  $10^4$  en  $10^{10}$  Ohm. Ons ESD pallettype H1-L heeft een oppervlakteweerstand kleiner dan  $10^6$  Ohm, gemeten volgens DIN 53428 en IEC 60093. Met onze kunststof pallets in ESD uitvoering kunnen uw elektrostatisch gevoelige producten dan ook veilig vervoerd en opgeslagen worden.

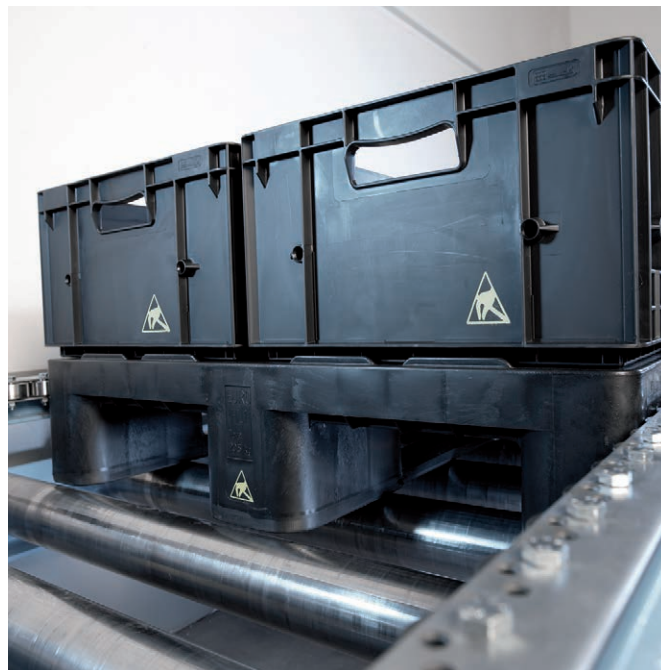

## Absolute zekerheid met de H1-L ESD

- Voor veilig transport van elektrostatisch gevoelige producten
- Oppervlakteweerstand kleiner dan  $10^6$  Ohm
- Extra versterkt op kwetsbare punten
- Robuust uitgevoerd en zwaar belastbaar
- Met open of gesloten palletsledes

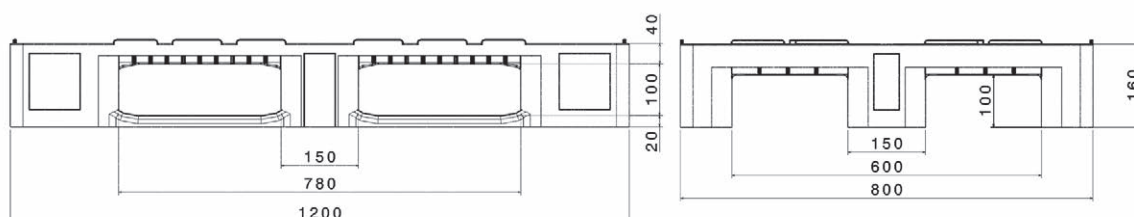

## H1-L ESD 1200 x 800 mm



H1-L ESD met rand	
<b>Afmetingen</b>	1200 x 800 x H 157 mm
<b>Uitvoering</b>	Met 3 palletsledes overlangs, met opstaande randen 7 mm, onderzijde palletsledes open.
<b>Gewicht</b>	17,5 kg
<b>Materiaal</b>	PP-virgin met koolstofcompound, oppervlakteweerstand < 10 <sup>6</sup> Ohm
<b>Kleur</b>	Zwart
<b>Draagvermogen</b>	Statisch 5000 kg Dynamisch 1000 kg Palletstellingen 850 kg
<b>Bestelnummer</b>	83102222

H1-L ESD met rand en gesloten palletsledes	
<b>Afmetingen</b>	1200 x 800 x H 164 mm
<b>Uitvoering</b>	Met 3 palletsledes overlangs, met opstaande randen 7 mm, onderzijde palletsledes gesloten.
<b>Gewicht</b>	20,5 kg
<b>Materiaal</b>	PP-virgin met koolstofcompound, oppervlakteweerstand < 10 <sup>6</sup> Ohm
<b>Kleur</b>	Zwart
<b>Draagvermogen</b>	Statisch 5000 kg Dynamisch 1250 kg Palletstellingen 1000 kg
<b>Bestelnummer</b>	83102251

### Veilig transport en veilige opslag

De kunststof pallets in ESD uitvoering hebben een oppervlakteweerstand kleiner dan 10<sup>6</sup> Ohm. Met onze ESD pallets kunnen uw elektrostatisch gevoelige producten dan ook veilig vervoerd en opgeslagen worden.



### Met opstaande rand

De H1-L ESD is voorzien van opstaande randen (7 mm hoog).

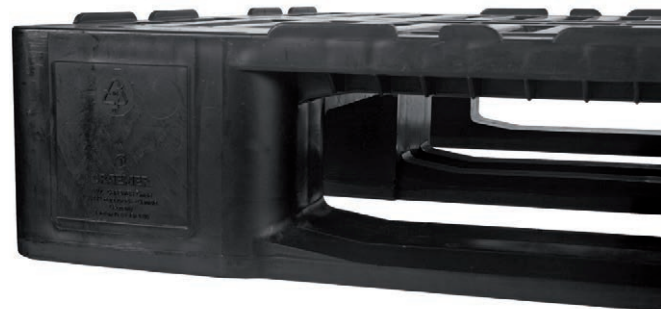

### Extra sterk

Bij de kwetsbare overgangen van de klossen naar de palletsledes én naar het palletdek is de H1-L ESD extra versterkt.



### Open of gesloten palletsledes

De H1-L ESD is in twee uitvoeringen leverbaar: met open of gesloten palletsledes.



### Compleet opslagsysteem in ESD-uitvoering

Onze ESD pallets bieden alleen bescherming tegen oplading en ontlading (ESD) wanneer het gehele opslagsysteem uit elektrostatisch dissipatief materiaal bestaat. Daarom leveren wij ook kunststof bakken en verwijdbare onderstellen in ESD-uitvoering.

## D1-L ESD 1200 x 800 mm

Veiligheid en veelzijdigheid staan bij de **D1-L ESD** hoog in het vaandel. De D1-L ESD is gemaakt van elektrostatisch geleidend kunststof en is in de basisuitvoering een bijzonder degelijke pallet voor middelzware toepassingen. Voor gebruik in palletstellingen is de basisuitvoering met behulp van vier stalen versterkingsprofielen te upgraden tot zware stellingpallet, ook achteraf nog. Door deze inserts wordt het draagvermogen in palletstellingen tot zelfs 1250 kg verhoogd. Dit maakt een nog breder toepassingspectrum mogelijk. De toegepaste HDPE kunststof is bij de D1-L ESD voorzien van een koolstof additief en is daardoor dissipatief met een oppervlakteweerstand kleiner dan  $10^6$  Ohm. Voor toepassingen die een minder snelle afvoer van statische elektriciteit verlangen, is de D1-L ESD ook als antistatische versie leverbaar met een oppervlakteweerstand kleiner dan  $10^{12}$  Ohm. Dankzij het lage gewicht van slechts 12 kg is de pallet eenvoudig te handelen. Voor een eenvoudige tracking & tracing van de pallet en van het laadgoed kan de D1-L ESD met RFID tags uitgerust worden. Verder is het palletdek zodanig vormgegeven dat veertien optionele antislip pluggen in het dek geplaatst kunnen worden. Deze voorkomen het glijden van laadgoed op de

pallet en het glijden van de pallets op heftrucks. Op de kwetsbare overgangen van de palletklossen naar de palletsledes en naar het palletdek is de D1-L ESD extra versterkt. De D1-L ESD is de ideale ladingdrager voor stapelbakken in elektrisch geleidend materiaal.

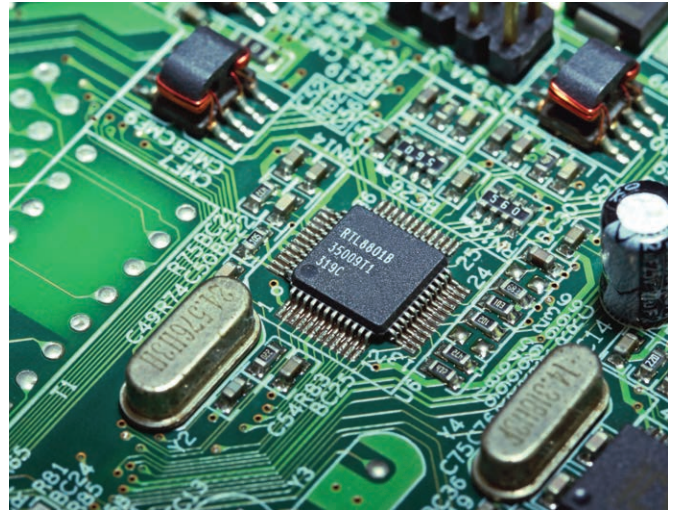

## Onze meest veelzijdige ESD pallet

- Oppervlakteweerstand kleiner dan  $10^6$  Ohm; alternatief kleiner dan  $10^{12}$  Ohm
- Voor een veilig transport van elektrostatisch gevoelige producten
- Extra versterkt op kwetsbare punten
- Goed hanteerbaar door een laag eigen gewicht
- Van mediumpallet te upgraden tot stellingpallet
- Met vele opties en extra's uit te rusten: antislip pluggen, RFID tags en opstaande randen langs het dek

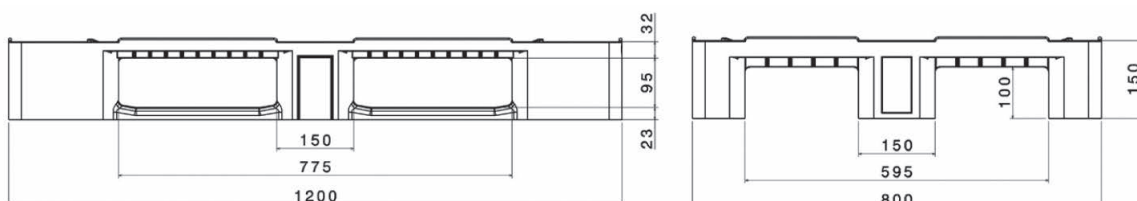

## D1-L ESD 1200 x 800 mm

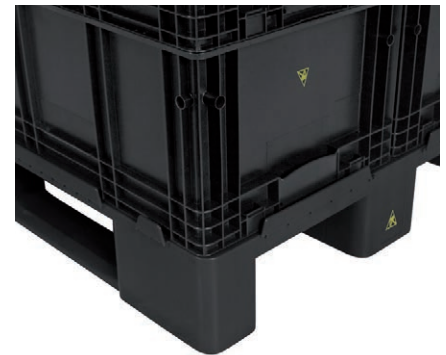
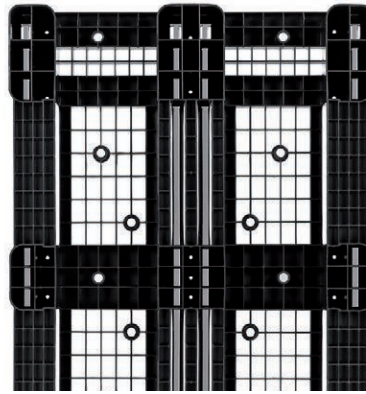

D1-L ESD		met rand
<b>Afmetingen</b>	1200 x 800 x H 150 mm	
<b>Uitvoering</b>	Met 3 palletsledes overlans, met opstaande randen 7 mm.	
<b>Gewicht</b>	12 kg	
<b>Materiaal</b>	HDPE-virgin met koolstofcompound, oppervlakteweerstand <math>10^6</math> Ohm (optioneel <math>10^{12}</math> Ohm)	
<b>Kleur</b>	Zwart	
<b>Draagvermogen</b>	Statisch	5000 kg
	Dynamisch	1000 kg
	Palletstellingen	400 kg (1250 kg)*
<b>Bestelnummer</b>	83360208	

### Meer draagvermogen door versterkingsprofielen **optie**

Voor meer draagvermogen kan de D1-L ESD op elk gewenst moment met maximaal 4 versterkingsprofielen overlans worden uitgerust. Het draagvermogen in palletstellingen bedraagt dan 1250 kg.

### Met opstaande rand langs het dek **optie**

Optioneel leverbaar met opstaande randen langs het dek (22 mm). De nuttige pallet dekmaat is dan 1200 x 800 mm, waardoor stapelbakken omgekeerd op de pallet gestapeld en veilig vervoerd kunnen worden; zelfs zonder de bakken met spanbanden vast te zetten.

\* Met optionele versterkingsprofielen



### Extra sterk

Bij de kwetsbare overgangen van de klossen naar de palletsledes én naar het palletdek is de D1-L ESD extra versterkt.

### Zonder rand **optie**

De D1-L ESD pallet is standaard uitgevoerd met opstaande randen (7 mm) op het dek. Optioneel is de pallet ook zonder rand leverbaar.

### Veilig transport en veilige opslag **optie**

De D1-L ESD heeft een oppervlakteweerstand kleiner dan  $10^6$  Ohm. Hierdoor kunnen uw elektrostatisch gevoelige producten veilig vervoerd en opgeslagen worden. Op aanvraag is de D1-L ESD met een oppervlakteweerstand kleiner dan  $10^{12}$  Ohm leverbaar.

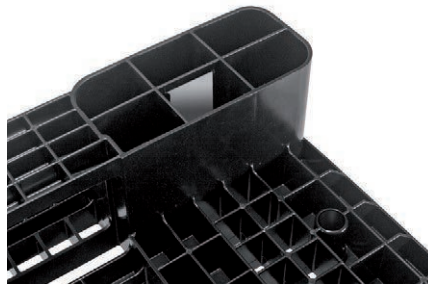

### Antislip pluggen voor meer veiligheid **optie**

Voor meer veiligheid tijdens transport kan de D1-L ESD met 14 antislip pluggen in een thermoplastisch elastomeer worden uitgerust. Voor antislip zowel op als onder het palletdek.

### Geschikt voor RFID-tags **optie**

RFID-technologie is eenvoudig in de pallet te integreren, ook achteraf nog. De houder beschermt de RFID-tags tegen invloeden van buitenaf. Vraag onze productspecialisten voor de mogelijkheden (zie ook blz. 62).

### Veilige stapeling van lege pallets **optie**

Bij de D1-L ESD pallet zonder rand zorgen optionele Pop-Ups voor onderlinge centering en veilige stapeling van lege pallets.

## TC3 1200 x 1000 mm

Onze knowhow en ervaring op het gebied van kunststof pallets ziet u terug in de Totally Closed palletserie. Vroegere generaties gesloten kunststof pallets konden niet helemaal overtuigen, maar innovatieve productie- en lastechnieken maken het nu mogelijk om een gesloten hygiënepallet in de kwaliteit te leveren die u van ons gewend bent. De unieke constructiewijze zorgt voor een zeer hoge belastbaarheid en stootvastheid van de TC3 pallets. De boven- en onderzijde van het palletdek zijn geheel glad en gesloten, zonder externe ribstructuren. De TC3 is dan ook bijzonder goed te reinigen en zeer hygiënisch. De uiterst precieze verlassing van de pallet zorgt voor een optimale wandsterkte en een robuuste verbinding van boven- en onderdek. De TC3 is daardoor ongevoelig voor breuk. Het binnendringen van vocht of vuil in het palletdek is dan ook niet aan de orde en blijvende hygiëne is daarmee gegarandeerd. De TC3 is bovendien leverbaar met een bovendek van antislip materiaal, dat integraal en door-en-door uitgevoerd wordt. Optioneel kan de TC3 met versterkingsprofielen in het palletdek worden uitgerust, waarmee het draagvermogen in palletstellingen tot 2000 kg verhoogd wordt. De TC3 is



op haar best waar extreme hygiëne een vereiste is. Voor non-food toepassingen is de TC3 ECO een voordeliger alternatief. De TC3 ECO is gemaakt van hoogwaardig gerecycleerd HDPE en biedt uitstekende prestaties inzake belastbaarheid en slagvastheid.

## Voor foodhandling en high care toepassingen

- Geheel glad en gesloten aan boven- en onderzijde
- Extra versterkt bij de overgangen van de palletklossen naar het dek en van de klossen naar de palletsledes
- Probleemloze handling met pallettrucks door de tweezijdig afgeschuinde palletsledes
- Geen externe ribstructuren voor perfecte hygiëne
- Innovatieve verlassing van boven- en onderdek staat garant voor een robuust geheel
- Optioneel met antislip bovendek

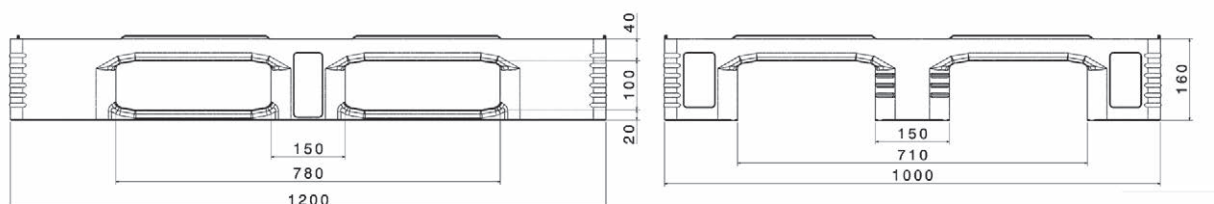
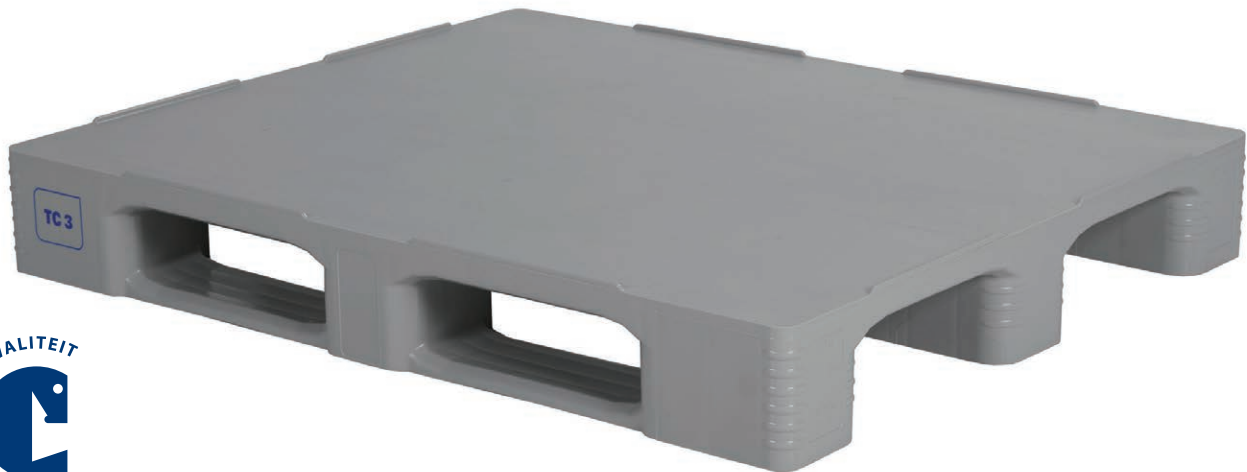

## TC3 1200 x 1000 mm

ECO

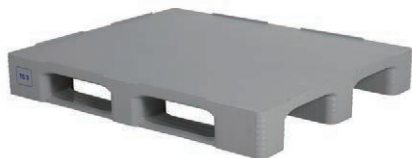

TC3	met rand
<b>Afmetingen</b>	1200 x 1000 x H 160 mm
<b>Uitvoering</b>	Met 3 palletsledes overlangs, met opstaande randen 7 mm.
<b>Gewicht</b>	21,5 kg
<b>Materiaal</b>	HDPE-virgin
<b>Kleur</b>	Grijs
<b>Draagvermogen</b>	Statisch 7500 kg Dynamisch 1500 kg Palletstellingen 1250 kg (2000 kg)*
<b>Bestelnummer</b>	87035841

TC3	zonder rand met antislip bovendek
<b>Afmetingen</b>	1200 x 1000 x H 160 mm
<b>Uitvoering</b>	Met 3 palletsledes overlangs, met antislip bovendek, zonder opstaande randen.
<b>Gewicht</b>	21,5 kg
<b>Materiaal</b>	HDPE-virgin
<b>Kleur</b>	Grijs / oranje
<b>Draagvermogen</b>	Statisch 7500 kg Dynamisch 1500 kg Palletstellingen 1250 kg (2000 kg)*
<b>Bestelnummer</b>	87035855

TC3 ECO	met rand
<b>Afmetingen</b>	1200 x 1000 x H 160 mm
<b>Uitvoering</b>	Met 3 palletsledes overlangs, met opstaande randen 7 mm.
<b>Gewicht</b>	21,5 kg
<b>Materiaal</b>	HDPE-regranulaat (ECO-versie)
<b>Kleur</b>	Zwart
<b>Draagvermogen</b>	Statisch 7500 kg Dynamisch 1250 kg Palletstellingen 1000 kg (1750 kg)*
<b>Bestelnummer</b>	87035241

\* Met optionele versterkingsprofielen



### TC - Totally Closed

De TC3 is geheel glad en gesloten aan boven- en onderzijde van het palletdek voor een perfecte hygiëne.

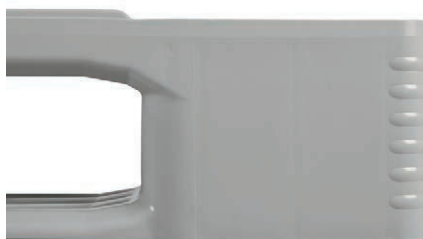

### Hoog draagvermogen en lange levensduur

De innovatieve en precieze verlassing van het bovendek met het onderdek garandeert een hoog draagvermogen en een lange levensduur. De lasnaad is zeer robuust en ongevoelig voor breuk.



### Extra sterk

De pallets uit de TC-serie zijn bij de overgangen van de palletklossen naar de palletsledes én naar het bovendek extra versterkt.



### Grip voor wikkel- en stretchfolie

De geribde vormgeving van de palletklossen zorgt voor meer grip van wikkel- en stretchfolie.



### Met versterkingsprofielen

optie

Voor een hoger draagvermogen kan de TC3 pallet optioneel worden voorzien van versterkingsprofielen in het dek. Het draagvermogen in palletstellingen bedraagt dan 2000 kg.



### Antislip bovendek

optie

Aan het oranje bovendek is een rubber compound toegevoegd. Dit is integraal en door-en-door uitgevoerd, zodat het gehele palletdek in antislip materiaal is uitgevoerd. Ook de TC3 ECO kan met een antislip bovendek worden uitgevoerd.

## TC3-5 1200 x 1000 mm

De geheel gesloten TC palletserie wordt gecompleteerd door de TC3-5 palletuitvoeringen. De TC3-5 is voorzien van vijf palletsledes, drie overlans en twee overdwars. Deze perimetrische uitvoering biedt de pallet extra stabiliteit en vormvastheid, waarmee zij zonder problemen zowel overlans als ook overdwars in palletstellingen gezet kan worden. Evenals de andere palletuitvoeringen uit de TC-serie is de TC3-5 geheel glad en gesloten, zonder externe ribstructuren. Vuil en verontreinigingen hebben daardoor geen enkele kans en de pallet is zeer goed te reinigen. De TC3-5 in virgin-materiaal is dan ook bijzonder geschikt voor toepassingen in hygiëne-omgevingen, zoals in de levensmiddelenindustrie of farmacie. Voor industrieel gebruik waar hygiëne van groot belang is, maar de pallet niet direct met levensmiddelen in contact komt, is de TC3-5 ECO een uitstekend alternatief. De ECO versie is gemaakt van hoogwaardig gerecycleerd HDPE materiaal. Het bovendeck van de TC-pallets wordt uiterst precies met het onderdek verlast. De wandsterkte is hierdoor optimaal en de lasnaad is zeer robuust en voor breuk ongevoelig. Verder zijn de overgangen van de palletklossen naar het bovendeck en naar de palletsledes extra versterkt. Dit voorkomt niet alleen schade, maar garandeert ook een veilig en betrouwbaar gebruik van de TC3-5.



## Volledig gesloten in hoogwaardige kwaliteit

- Geheel glad en gesloten aan boven- en onderzijde
- Geen externe ribstructuren voor perfecte hygiëne
- Zwaar belastbaar en extra versterkt op gevoelige punten
- Perimetrische uitvoering met 5 palletsledes
- Innovatieve verassing van boven- en onderdek
- Optioneel uit te voeren met een antislip bovendeck

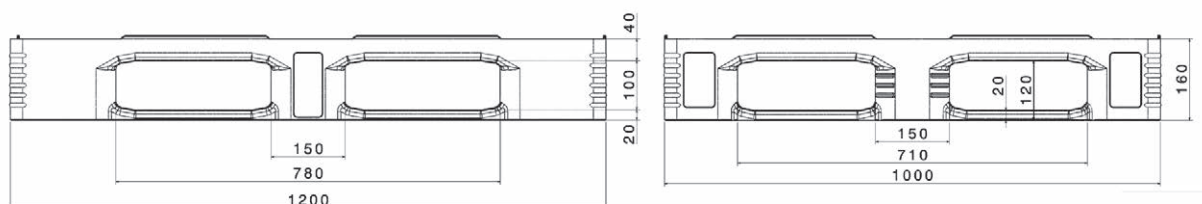
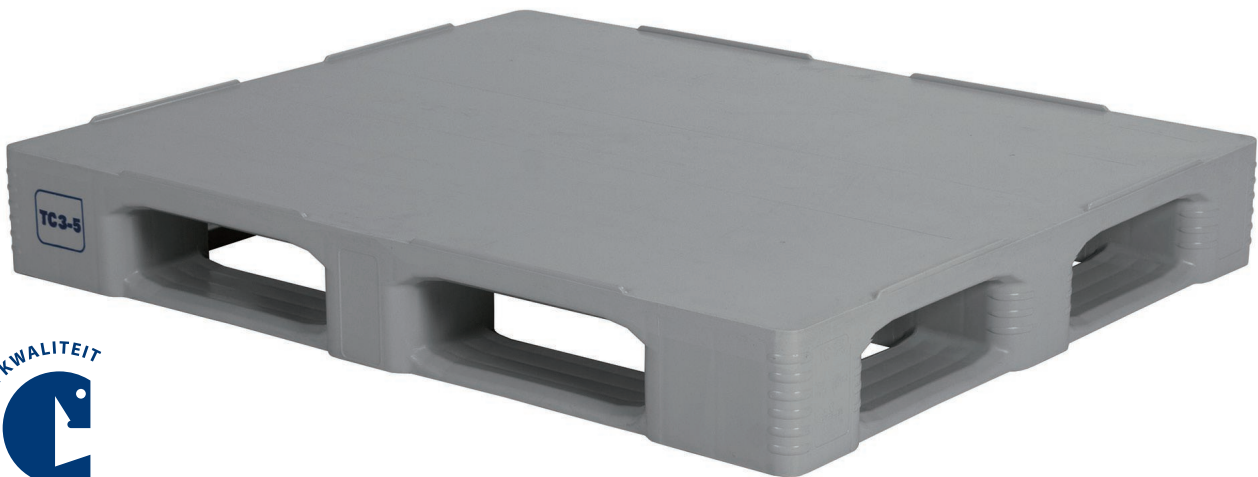

## TC3-5 1200 x 1000 mm

**ECO**

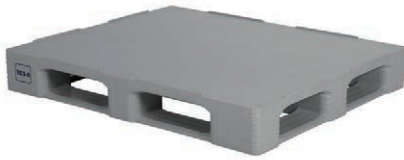

TC3-5 met rand	
<b>Afmetingen</b>	1200 x 1000 x H 160 mm
<b>Uitvoering</b>	Met 5 palletsledes (3 overlangs en 2 overdwars), met opstaande randen 7 mm.
<b>Gewicht</b>	22,5 kg
<b>Materiaal</b>	HDPE-virgin
<b>Kleur</b>	Grijs
<b>Draagvermogen</b>	Statisch 7500 kg Dynamisch 1500 kg Palletstellingen 1250 kg (2000 kg)*
<b>Bestelnummer</b>	87030840



TC3-5 zonder rand met antislip bovendek	
<b>Afmetingen</b>	1200 x 1000 x H 160 mm
<b>Uitvoering</b>	Met 5 palletsledes (3 overlangs en 2 overdwars), met antislip bovendek, zonder opstaande randen.
<b>Gewicht</b>	22,5 kg
<b>Materiaal</b>	HDPE-virgin
<b>Kleur</b>	Grijs / oranje
<b>Draagvermogen</b>	Statisch 7500 kg Dynamisch 1500 kg Palletstellingen 1250 kg (2000 kg)*
<b>Bestelnummer</b>	87030850



TC3-5 ECO met rand	
<b>Afmetingen</b>	1200 x 1000 x H 160 mm
<b>Uitvoering</b>	Met 5 palletsledes (3 overlangs en 2 overdwars), met opstaande randen 7 mm.
<b>Gewicht</b>	22,5 kg
<b>Materiaal</b>	HDPE-regranulaat (ECO-versie)
<b>Kleur</b>	Zwart
<b>Draagvermogen</b>	Statisch 7500 kg Dynamisch 1250 kg Palletstellingen 1000 kg (1750 kg)*
<b>Bestelnummer</b>	87030204

\* Met optionele versterkingsprofielen



### Geheel glad en gesloten

De TC3-5 is geheel glad en gesloten aan de boven- en onderzijde van het palletdek voor een perfecte hygiëne.



### Perimetrische uitvoering

De TC3-5 is uitgevoerd met drie palletsledes overlangs en twee palletsledes overdwars. De pallet kan daardoor zowel in lengte als in breedterichting in stellingen worden gebruikt.



### Met versterkingsprofielen

optie

Voor een hoger draagvermogen kan de TC3-5 pallet optioneel worden voorzien van versterkingsprofielen in het dek. Het draagvermogen in palletstellingen bedraagt dan **2000 kg**.



### Antislip bovendek

optie

Aan het oranje bovendek is een rubber compound toegevoegd. Dit is integraal en door-en-door uitgevoerd. Ook de TC3-5 ECO kan met een antislip bovendek worden uitgevoerd.

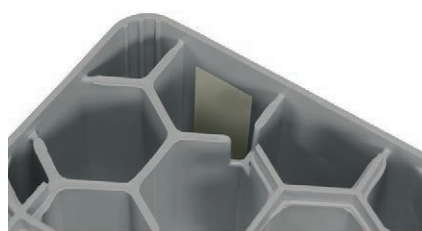

### RFID technologie

optie

Voor een snelle en eenvoudige tracking & tracing kunnen in de TC3-5 pallets UHF transponders 868 MHz worden geïntegreerd. Vraag onze productspecialisten naar de mogelijkheden (zie ook blz. 62).



### Opstaande randen

optie

De opstaande rand is standaard 7 mm hoog. De TC3-5 is optioneel zonder rand of met 22 mm hoge rand leverbaar.

## H3 1200 x 1000 mm

Overall waar dagelijks en onder veeleisende omstandigheden middelzware ladingen worden vervoerd of opgeslagen, presteren de H3 pallets overtuigend. Ze zijn uiterst robuust, bijzonder slagvast en beantwoorden met gemak aan alle hoge gebruikseisen. Met name voor toepassingen met Euronorm stapelbakken zijn de H3-pallets uitermate geschikt. Voor dit doel is het palletdek optioneel te voorzien van centreernokken, waarmee stapelbakken op de pallet veilig gecentreerd worden. De H3 vormt een prima basis voor transport en opslag van middelzware goederen in de hygiënesector. Door de dichtgelaste palletsledes en de hoge slagvastheid van het kunststofmateriaal wordt een optimale hygiëne en veel draagvermogen bereikt. Voor de non-food sector is onze H3 ECO een goed alternatief. Deze is gemaakt van hoogwaardig hergebruikt kunststof en is daardoor bij uitstek geschikt voor algemeen logistiek gebruik, maar ook voor toepassingen met verpakte levensmiddelen.



## De no-nonsense pallet op industrieformaat

- H3 is uitermate geschikt voor hygiëne-toepassingen
- Hygiëne en stabiliteit door de dichtgelaste palletsledes
- Optioneel met centreernokken voor stapelbakken
- Ook in ECO-versie voor algemene toepassingen en voor gebruik met verpakte levensmiddelen

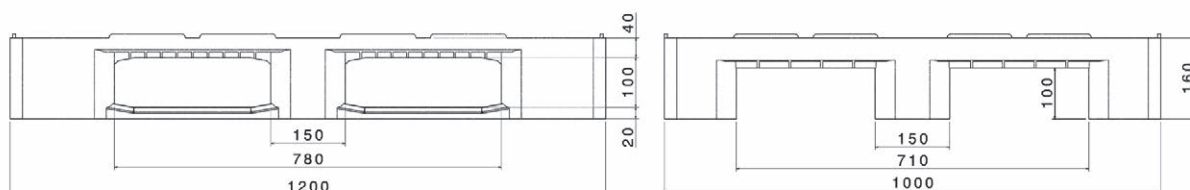
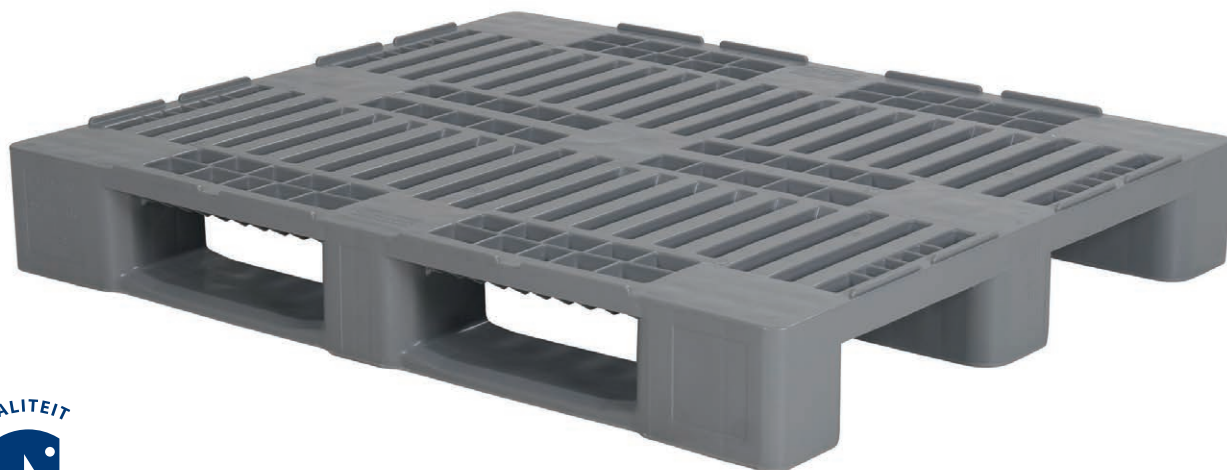

## H3 1200 x 1000 mm



H3	met rand
<b>Afmetingen</b>	1200 x 1000 x H 160 mm
<b>Uitvoering</b>	Met 3 gesloten palletsledes overlangs, met opstaande randen 7 mm.
<b>Gewicht</b>	22 kg
<b>Materiaal</b>	HDPE-virgin
<b>Kleur</b>	Grijs
<b>Draagvermogen</b>	Statisch 5000 kg Dynamisch 1250 kg Palletstellingen 850 kg
<b>Bestelnummer</b>	83180801



ECO

H3 ECO	met rand
<b>Afmetingen</b>	1200 x 1000 x H 157 mm
<b>Uitvoering</b>	Met 3 open palletsledes overlangs, met opstaande randen 7 mm.
<b>Gewicht</b>	19,5 kg
<b>Materiaal</b>	HDPE-regranulaat (ECO-versie)
<b>Kleur</b>	Zwart
<b>Draagvermogen</b>	Statisch 5000 kg Dynamisch 1000 kg Palletstellingen 500 kg
<b>Bestelnummer</b>	83182211

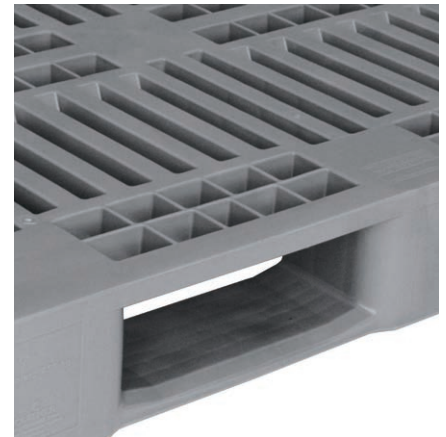

### Afgeschuinde palletsledes

Voor een probleemloze handling met pallettrucks zijn de palletsledes aan beide kanten afgeschuind.



### Dichte palletsledes

De H3 is dankzij de gesloten palletsledes robuust en hygiënisch. Ook de ECO-versie van de H3 pallet kan met gesloten palletsledes geleverd worden.



### Extra sterk

De H3 pallet is extra robuust door versterkte overgangen van de palletsledes naar de klossen en van de palletklossen naar het bovendeck.



### Zeer geschikt voor stapelbakken

De H3 pallet is uitermate geschikt voor gebruik met Euronorm stapelbakken. De pallet biedt per laag ruimte voor 5 stapelbakken 600 x 400 mm.



### Zonder rand optie

De H3 pallets zijn op aanvraag ook zonder rand leverbaar.



### Antislip onder de palletsledes optie

De dichte palletsledes van de H3 kunnen ook in antislip materiaal worden uitgevoerd. Dit verhoogt niet alleen de veiligheid in palletstellingen, maar er wordt ook een beter contact op rollen- en kettingbanen bereikt.



### Met centreernokken optie

Voor de meest optimale centrering van stapelbakken 600 x 400 mm is de H3 ook leverbaar met centreernokken op het palletdek.

## CR3 1200 x 1000 mm

De CR3 is een echte topper die door zijn constructie en geïntegreerde versterkingsprofielen een hoge stabiliteit en veel draagvermogen biedt. Met de CR3 is de handling van zwaar laadgoed in palletstellingen dan ook in veilige handen. Zelfs de toepassing in geautomatiseerde magazijnsystemen met haar lage doorbuigingstoleranties is geen enkel probleem. De CR3 wordt dan ook in vele sectoren toegepast, zoals de industrie, levensmiddelensector, maar ook in de handel en bij poolorganisaties. Voor een eenvoudige tracking & tracing van pallet en laadgoed is de CR3 bovendien uit te rusten met RFID tags. De CR3 pallet kenmerkt zich verder door een hoge vormvastheid en de antislip stroken op het dek. Deze zorgen samen met de opstaande randen op het palletdek voor extra veiligheid bij het transport van goederen. Bovendien voorkomen de antislip stroken dat lege pallets van elkaar glijden wanneer deze onderling gestapeld worden. Voor de meest extreme hygiënetoe-passingen is de CR3 ten slotte ook met gesloten palletklossen en palletsledes leverbaar.



## De industriepallet voor de veeleisende gebruiker

- Voor universeel gebruik in diverse bedrijfstakken met hoge eisen
- Extreem hoge belastbaarheid door geïntegreerde versterkingsprofielen
- Met opstaande randen
- Antislip stroken op het palletdek voor extra veiligheid
- Optioneel met gesloten palletsledes

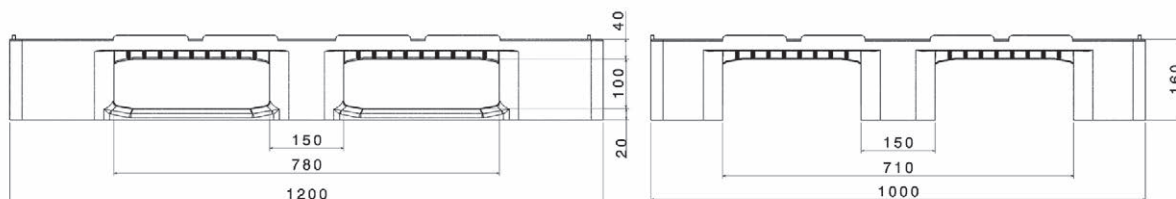

## CR3 1200 x 1000 mm



CR3 met rand	
<b>Afmetingen</b>	1200 x 1000 x H 160 mm
<b>Uitvoering</b>	Met 3 palletsledes overlans, met antislip stroken op het dek en opstaande randen 5 mm.
<b>Gewicht</b>	21,5 kg
<b>Materiaal</b>	HDPE-virgin
<b>Kleur</b>	Roodbruin / blauw
<b>Draagvermogen</b>	Statisch 5000 kg Dynamisch 1250 kg Palletstellingen 1000 kg
<b>Bestelnummer</b>	83300802

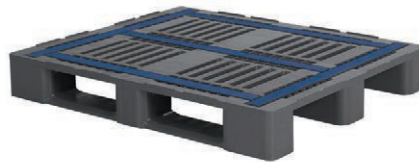

CR3 met rand en versterkingsprofielen	
<b>Afmetingen</b>	1200 x 1000 x H 160 mm
<b>Uitvoering</b>	Met 3 palletsledes overlans, met geïntegreerde versterkingsprofielen, antislip stroken op het dek en opstaande randen 5 mm.
<b>Gewicht</b>	25,5 kg
<b>Materiaal</b>	HDPE-virgin
<b>Kleur</b>	Grijs / blauw
<b>Draagvermogen</b>	Statisch 7500 kg Dynamisch 1750 kg Palletstellingen 1400 kg
<b>Bestelnummer</b>	83305891



CR3 ECO met rand	
<b>Afmetingen</b>	1200 x 1000 x H 160 mm
<b>Uitvoering</b>	Met 3 palletsledes overlans, met antislip stroken op het dek en opstaande randen 5 mm.
<b>Gewicht</b>	21,5 kg
<b>Materiaal</b>	HDPE-regranulaat (ECO-versie)
<b>Kleur</b>	Zwart / blauw
<b>Draagvermogen</b>	Statisch 5000 kg Dynamisch 1250 kg Palletstellingen 850 kg (1250 kg)*
<b>Bestelnummer</b>	83305202

\* Met optionele versterkingsprofielen



CR3 ECO met rand zonder antislip stroken	
<b>Afmetingen</b>	1200 x 1000 x H 160 mm
<b>Uitvoering</b>	Met 3 palletsledes overlans met opstaande randen 5 mm.
<b>Gewicht</b>	20 kg
<b>Materiaal</b>	HDPE-regranulaat (ECO-versie)
<b>Kleur</b>	Zwart
<b>Draagvermogen</b>	Statisch 5000 kg Dynamisch 1250 kg Palletstellingen 850 kg
<b>Bestelnummer</b>	83305241

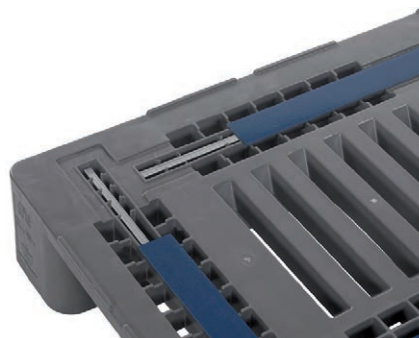

### Met geïntegreerde versterkingsprofielen

Ongekend hoge stabiliteit en draagvermogen dankzij de geïntegreerde versterkingsprofielen.



### Antislip stroken

Antislip stroken op het palletdek bieden een bedrijfszekere belading en voorkomen het glijden van lege pallets wanneer deze gestapeld zijn.



### Opstaande randen

De CR3 is uitgevoerd met een opstaande rand van 5 mm hoog.



### Gesloten palletsledes type CR3-G

optie

Voor extra hygiëne is de CR3 ook met gesloten palletklossen en palletsledes leverbaar, ons type CR3-G.

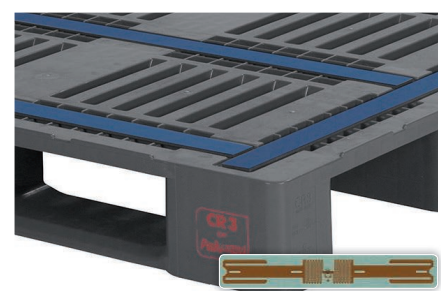

### RFID-tags

optie

Voor een snelle en eenvoudige tracking & tracing kunnen in de CR3 pallet UHF transponders 868 MHz geïntegreerd worden. Vraag onze productspecialisten naar de mogelijkheden (zie ook blz. 62).

## CR3-5 1200 x 1000 mm

Onze CR3-5 is de industriepallet in vensteruitvoering die overtuigt door haar eersteklas prestaties. Met dezelfde producteigenschappen als de CR3, maar dan met palletsledes rondom is de CR3-5 nog multifunctioneler. De perimetrische uitvoering biedt de pallet extra stabiliteit en vormvastheid, waardoor deze zonder problemen zowel overdwars als ook overlangs in palletstellingen geplaatst kan worden. Bovendien is blokstapelning op laadgoed probleemloos mogelijk. De stabiele en duurzame CR3-5 pallets zijn ideaal voor gebruik in veeleisende toepassingen. Voor het hele zware werk is de CR3-5 bovendien leverbaar met vijf geïntegreerde versterkingsprofielen. Deze uitvoering biedt een nog hogere belastbaarheid en is dan ook uitstekend geschikt voor toepassing als stellingpallet voor extra zwaar laadgoed. De minimale doorbuiging van deze pallet is ook ideaal voor toepassing in geautomatiseerde magazijnsystemen. De antislip stroken in het bovendek zorgen samen met de opstaande randen voor extra veiligheid bij transport van goederen. Bovendien wordt hierdoor voorkomen dat lege pallets van elkaar glijden. Standaard wordt de CR3-5 geleverd in speciaal virgin-materiaal, maar de CR3-5 is ook leverbaar in een ECO versie voor non-food toepassingen. Deze CR3-5 ECO is gemaakt van zeer hoogwaardig HDPE regranulaat en heeft daardoor nog steeds uitstekende technische eigenschappen zoals een prima belastbaarheid en hoge slagvastheid.

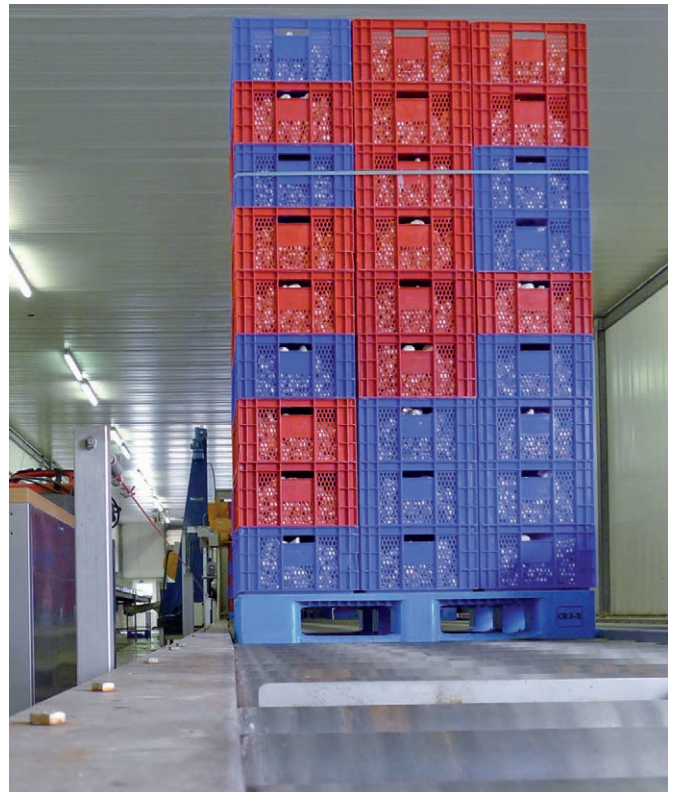

## Thuis in geautomatiseerde magazijnsystemen

- Stabiele en vormvaste pallet met een lange levensduur
- Nog hogere belastbaarheid tot 1400 kg in palletstellingen door geïntegreerde versterkingsprofielen
- Met opstaande randen
- Antislip stroken op het palletdek voor extra veiligheid
- Minimale doorbuiging, daardoor ideaal voor toepassing in geautomatiseerde processen
- Perimetrische uitvoering met 5 palletsledes

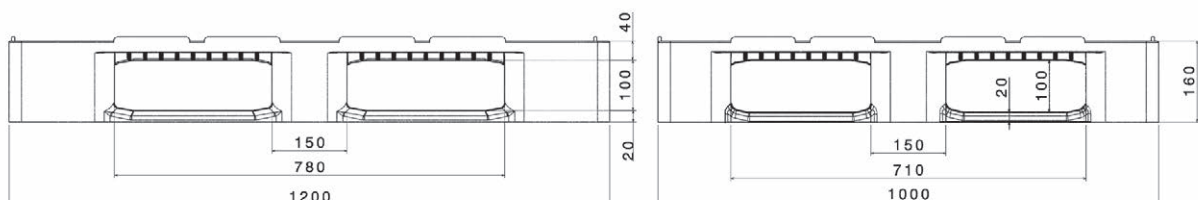

## CR3-5 1200 x 1000 mm

ECO



CR3-5 met rand	
<b>Afmetingen</b>	1200 x 1000 x H 160 mm
<b>Uitvoering</b>	Met 5 palletsledes (3 overlangs en 2 overdwars), met antislip stroken op het dek en opstaande randen 5 mm.
<b>Gewicht</b>	23,5 kg
<b>Materiaal</b>	HDPE-virgin
<b>Kleur</b>	Roodbruin / blauw
<b>Draagvermogen</b>	Statisch 5000 kg Dynamisch 1500 kg Palletstellingen 1100 kg
<b>Bestelnummer</b>	83300702



CR3-5 met rand en versterkingsprofielen	
<b>Afmetingen</b>	1200 x 1000 x H 160 mm
<b>Uitvoering</b>	Met 5 palletsledes (3 overlangs, 2 overdwars), geïntegreerde versterkingsprofielen, antislip stroken op het dek, opstaande randen 5 mm.
<b>Gewicht</b>	27 kg
<b>Materiaal</b>	HDPE-virgin
<b>Kleur</b>	Grijs / blauw
<b>Draagvermogen</b>	Statisch 7500 kg Dynamisch 1750 kg Palletstellingen 1400 kg
<b>Bestelnummer</b>	83300801



CR3-5 ECO met rand	
<b>Afmetingen</b>	1200 x 1000 x H 160 mm
<b>Uitvoering</b>	Met 5 palletsledes (3 overlangs en 2 overdwars), met antislip stroken op het dek en opstaande randen 5 mm.
<b>Gewicht</b>	23,5 kg
<b>Materiaal</b>	HDPE-regranulaat (ECO-versie)
<b>Kleur</b>	Zwart / blauw
<b>Draagvermogen</b>	Statisch 5000 kg Dynamisch 1250 kg Palletstellingen 1000 kg (1250 kg)*
<b>Bestelnummer</b>	83302202

\* Met optionele versterkingsprofielen

ECO



CR3-5 ECO met rand zonder antislip stroken	
<b>Afmetingen</b>	1200 x 1000 x H 160 mm
<b>Uitvoering</b>	Met 5 palletsledes (3 overlangs en 2 overdwars), met opstaande randen 5 mm.
<b>Gewicht</b>	22 kg
<b>Materiaal</b>	HDPE-regranulaat (ECO-versie)
<b>Kleur</b>	Zwart
<b>Draagvermogen</b>	Statisch 5000 kg Dynamisch 1250 kg Palletstellingen 1000 kg
<b>Bestelnummer</b>	83302241



### Perimetrische uitvoering

De CR3-5 is uitgevoerd met drie palletsledes overlangs en twee palletsledes overdwars. De vensterpallet kan daardoor zowel in lengte- als in breedterichting in stellingen worden gebruikt.

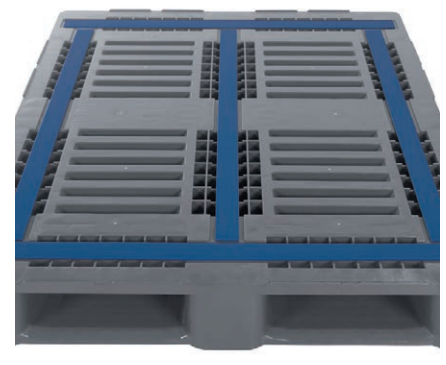

### Antislip stroken

Antislip stroken op het palletdek bieden een bedrijfszekere belading en voorkomen het glijden van lege pallets wanneer deze gestapeld zijn.



### Opstaande randen

De CR3-5 pallet is uitgevoerd met een opstaande rand van 5 mm hoog.



### Extra sterk

De CR3-5 pallet is extra robuust door de versterkte overgangen van de klossen naar de palletsledes en naar het dek.

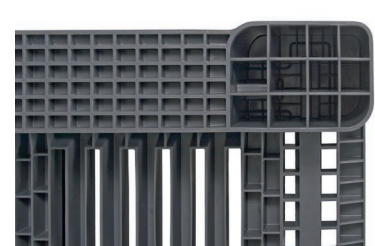

### RFID-tags

optie

Voor een snelle en efficiënte tracking & tracing kunnen de CR3-5 pallets met UHF transponders 868 MHz worden uitgerust. Vraag onze productspecialisten naar de mogelijkheden (zie ook blz. 62).

# Industrie-pallets

## D3 1200 x 1000 mm

De D3 biedt een unieke combinatie van eigenschappen: een robuuste pallet met een zeer laag eigen gewicht en talrijke opties om te kunnen upgraden voor meer draagvermogen en efficiëntie. Op deze manier is de D3-pallet van een solide medium-pallet te transformeren in een zwaar belastbare stellingpallet. De optionele versterkingsprofielen maken dit mogelijk en kunnen zelfs achteraf in de pallet worden geplaatst. Hiermee wordt het draagvermogen verhoogd tot 1250 kg in palletstellingen. Het palletdek van de D-pallet heeft alleen doorgaande openingen. Opeenhoping van vuil, vocht of andere verontreinigingen vindt dan ook niet plaats. Dit maakt de D3 zeer reinigingsvriendelijk en indien uitgevoerd in hoogwaardig virgin-HDPE bijzonder geschikt voor toepassingen met onverpakte levensmiddelen. Voor algemeen industriële toepassingen is de D3 ECO een goed alternatief. Deze is vervaardigd van hoogwaardig regranulaat materiaal en heeft vergelijkbare producteigenschappen als de virgin-versie. RFID technologie is eenvoudig in alle uitvoeringen van de pallet te integreren, ook achteraf. De houder voor RFID tags biedt duurzame bescherming voor invloeden van buitenaf. Met de D3-pallet bent u dan ook helemaal klaar voor de toekomst.



## Onze slimme pallet met veel opties om te upgraden

- Hoogwaardige medium-pallet met laag eigen gewicht
- Alleen doorgaande openingen in het palletdek
- Hoog draagvermogen dat ook achteraf upgradable is (tot 1250 kg in palletstellingen)
- Slechts 14 kg eigen gewicht
- Zeer goed te reinigen en bijzonder hygiënisch
- Met meerdere opties uit te rusten voor een brede inzetbaarheid en meer efficiëntie

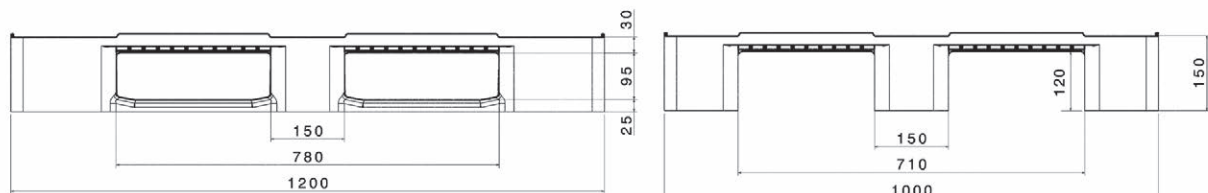

## D3 1200 x 1000 mm



D3		met rand
<b>Afmetingen</b>	1200 x 1000 x H 150 mm	
<b>Uitvoering</b>	Met 3 palletsledes overlangs, met opstaande randen 7 mm.	
<b>Gewicht</b>	14 kg	
<b>Materiaal</b>	HDPE-virgin	
<b>Kleur</b>	Roodbruin	
<b>Draagvermogen</b>	Statisch	5000 kg
	Dynamisch	1000 kg
	Palletstellingen	400 kg (1250 kg)*
<b>Bestelnummer</b>	83315701	



D3 ECO		zonder rand
<b>Afmetingen</b>	1200 x 1000 x H 150 mm	
<b>Uitvoering</b>	Met 3 palletsledes overlangs, zonder opstaande randen.	
<b>Gewicht</b>	14 kg	
<b>Materiaal</b>	HDPE-regranulaat (ECO-versie)	
<b>Kleur</b>	Zwart	
<b>Draagvermogen</b>	Statisch	5000 kg
	Dynamisch	1000 kg
	Palletstellingen	400 kg (1250 kg)*
<b>Bestelnummer</b>	83315240	



D3 ECO		met rand
<b>Afmetingen</b>	1200 x 1000 x H 150 mm	
<b>Uitvoering</b>	Met 3 palletsledes overlangs, met opstaande randen 7 mm.	
<b>Gewicht</b>	14 kg	
<b>Materiaal</b>	HDPE-regranulaat (ECO-versie)	
<b>Kleur</b>	Zwart	
<b>Draagvermogen</b>	Statisch	5000 kg
	Dynamisch	1000 kg
	Palletstellingen	400 kg (1250 kg)*
<b>Bestelnummer</b>	83315241	

\* Met optionele versterkingsprofielen



### Van solide medium-pallet tot zware stellingpallet optie

De D3-pallet is van een solide medium-pallet tot een zware stellingpallet te transformeren. Dit is heel eenvoudig door de pallet met versterkingsprofielen uit te rusten, dit kan ook achteraf. Het draagvermogen in palletstellingen bedraagt dan 1250 kg.

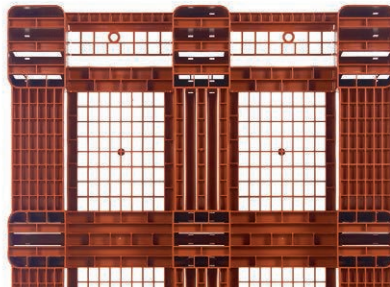

### Hygiënisch en eenvoudig te reinigen

Dankzij de doorgaande openingen in het palletdek vindt geen opeenhoping van vuil plaats en is de D3 eenvoudig te reinigen en zeer hygiënisch.



### Extra sterk en afgeschuinde palletsledes

De D3-pallet is extra robuust door de versterkte overgang van de palletsledes naar de klossen. Voor een probleemloze handling met pallettrucks zijn de palletsledes aan beide kanten afgeschuind.

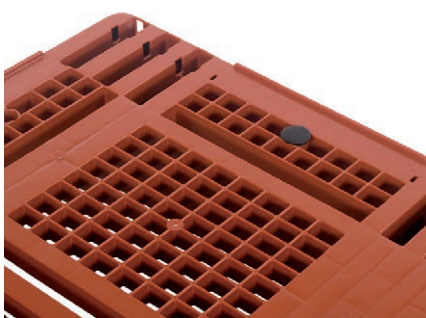

### Antislip pluggen optie

De D3 pallets kunnen worden voorzien van antislip pluggen. Glijden van laadgoed op de pallet en het glijden tijdens manipulatie met heftrucks wordt hierdoor tegengegaan.



### Opstaande randen optie

De opstaande rand is standaard 7 mm hoog. De D3 is optioneel zonder rand en met 22 mm hoge rand leverbaar.



### Geschikt voor RFID-tags optie

RFID-technologie is eenvoudig in de pallet te integreren, ook achteraf. De houder beschermt de RFID-tags tegen invloeden van buitenaf. Vraag onze productspecialisten voor de mogelijkheden (zie ook blz. 62).

## D3-5 1200 x 1000 mm

De brede inzetbaarheid en eenvoudige handling in combinatie met uitstekende prestaties maakt onze D3-5 pallet tot een echte allrounder voor middelzwaar laadgoed. De D3-5 heeft een laag eigen gewicht en is voorzien van vijf palletsledes, drie overlans en twee overdwars. Deze perimetrische uitvoering biedt de pallet extra stabiliteit en vormvastheid, waardoor deze zonder problemen zowel overdwars als ook overlans in palletstellingen geplaatst kan worden. Ook de D3-5 pallet is leverbaar in meerdere varianten om de pallet nog breder inzetbaar te maken. Het draagvermogen in palletstellingen kan met behulp van optionele versterkingsprofielen tot 1250 kg verhoogd worden. Deze profielen zijn bovendien ook later nog in de pallet te plaatsen. Voor extra veiligheid tijdens transport zorgen optionele antislip pluggen. Deze voorkomen het glijden van laadgoed op de pallet én het glijden van de pallet op de vorkheftruck. De D3-5 is standaard voorzien van een 7 mm hoge rand. Dit maakt de pallet uitermate geschikt voor gebruik met stapelbakken. Voor uitzonderlijk laadgoed is de D3-5 ook met een extra hoge rand van 22 mm leverbaar. De D3-5 wordt geleverd in virgin-uitvoering voor toepassingen met onverpakte levensmiddelen, maar is ook leverbaar als ECO-versie voor meer algemeen logistiek gebruik. Verder heeft de pallet alleen doorgaande openingen. Vuil en verontreiniging hebben hierdoor geen



enkele kans. De D3-5 is hierdoor ook eenvoudig te reinigen. Al met al veel productopties die de D3-5 tot een echte allrounder maken.

## Onze upgradable vensterpallet

- Hoogwaardige medium-pallet met laag eigen gewicht
- Alleen doorgaande openingen in het palletdek
- Hoog draagvermogen dat ook achteraf upgradable is (tot 1250 kg in palletstellingen)
- Perimetrische uitvoering voor extra stabiliteit bij opslag in palletstellingen en bij blokstapelning op laadgoed
- Zeer goed te reinigen en bijzonder hygiënisch
- Met meerdere opties uit te rusten voor een brede inzetbaarheid en meer efficiency

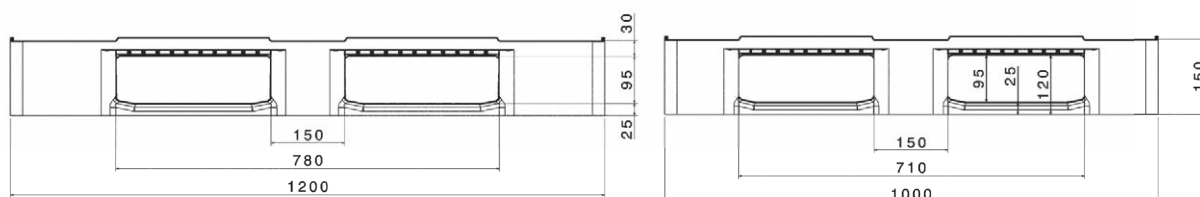

## D3-5 1200 x 1000 mm



D3-5	met rand
<b>Afmetingen</b>	1200 x 1000 x H 150 mm
<b>Uitvoering</b>	Met 5 palletsledes (3 overlangs en 2 overdwars), met opstaande randen 7 mm.
<b>Gewicht</b>	15 kg
<b>Materiaal</b>	HDPE-virgin
<b>Kleur</b>	Roodbruin
<b>Draagvermogen</b>	Statisch 5000 kg Dynamisch 1000 kg Palletstellingen 400 kg (1250 kg)*
<b>Bestelnummer</b>	83310701

\* Met optionele versterkingsprofielen



ECO

D3-5 ECO	met rand
<b>Afmetingen</b>	1200 x 1000 x H 150 mm
<b>Uitvoering</b>	Met 5 palletsledes (3 overlangs en 2 overdwars), met opstaande randen 7 mm.
<b>Gewicht</b>	15 kg
<b>Materiaal</b>	HDPE-regranulaat (ECO-versie)
<b>Kleur</b>	Zwart
<b>Draagvermogen</b>	Statisch 5000 kg Dynamisch 1000 kg Palletstellingen 400 kg (1250 kg)*
<b>Bestelnummer</b>	83310241

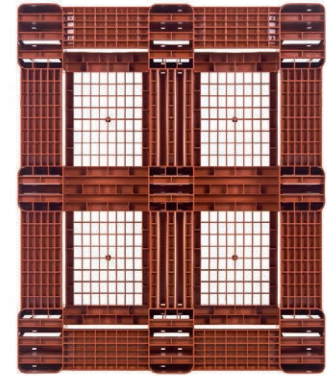

### Alleen doorgaande openingen

Dankzij de doorgaande openingen in het palletdek vindt geen opeenhoping van vuil plaats en is de D3 eenvoudig te reinigen en zeer hygiënisch.



### Upgradable - ook achteraf optie

De D3-5-pallet is van een solide medium-pallet tot een zware stellingpallet eenvoudig te upgraden, door de pallet met zes versterkingsprofielen uit te rusten. Dit kan ook achteraf. Het draagvermogen in palletstellingen bedraagt dan 1250 kg.



### Perimetrische uitvoering

De D3-5 is uitgevoerd met drie palletsledes overlangs en twee palletsledes overdwars. De pallet kan daardoor zowel in lengte- als in breedterichting in stellingen worden gebruikt.



### Extra sterk op belangrijke punten

De versterkte overgangen van de palletsledes naar de klossen maken de D3-5-pallet extra robuust. Bovendien zijn de palletsledes aan beide kanten afgeschuind voor een probleemloze handling met pallettrucks.

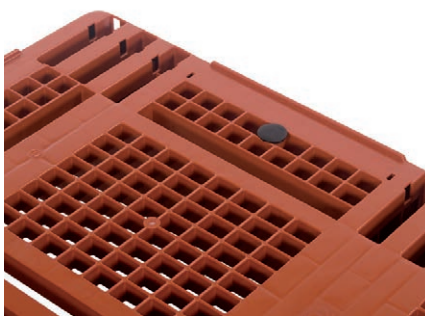

### Antislip pluggen optie

De D3-5 pallets kunnen worden voorzien van antislip pluggen. Glijden van laadgoed op de pallet en het glijden tijdens manipulatie met heftrucks wordt hierdoor tegengegaan.



### Opstaande randen optie

De hoogte van de opstaande rand is 7 mm hoog. Optioneel is de D3-5 ook leverbaar zonder rand of met 22 mm hoge rand.



### RFID-tags optie

De D3-5-pallet is voorzien van een houder voor RFID-tags. Deze houder beschermt de tags tegen invloeden van buitenaf. RFID-technologie is hierdoor eenvoudig in de pallet te integreren, ook achteraf nog (zie ook blz. 62).

## H3-L ESD 1200 x 1000 mm

Statische elektriciteit kan grote schade aan elektrostatisch gevoelig laadgoed veroorzaken. Bij het beladen van kunststof pallets en tijdens het transport ervan vindt door wrijving elektrostatische oplading plaats. Wanneer deze niet direct afgevoerd wordt, kan de ontlading (ESD) grote schade aan het kwetsbare laadgoed of zelfs een explosie veroorzaken. Dergelijke schades leiden mogelijk tot hoge kostenposten. De **H3-L ESD** is gemaakt van elektrostatisch dissipatief materiaal en voert de statische elektriciteit direct af, zodat ook geen oplading plaatsvindt. Met de H3-L pallet bent u dan ook altijd verzekerd van een veilig transport en een veilige opslag van uw kwetsbare producten. Het ESD materiaal voorkomt bovendien vonkvorming, zodat de H3-L ook zonder problemen in explosievrije ruimten ingezet kan worden. Bescherming tegen statische elektriciteit wordt echter alleen geboden wanneer het gehele opslagsysteem uit elektrostatisch dissipatief materiaal bestaat. Daarom leveren wij naast kunststof pallets ook kunststof bakken en verrijdbare onderstellen in ESD-uitvoering. De oppervlakteweerstand van de producten uit ons ESD assortiment ligt standaard tussen  $10^4$  en  $10^{10}$  Ohm. Onze H3-L ESD pallet heeft een oppervlakteweerstand kleiner dan  $10^6$  Ohm,

gemeten volgens DIN 53428 en IEC 60093. Kortom, met de H3-L zijn uw elektrostatisch gevoelige producten in goede handen.

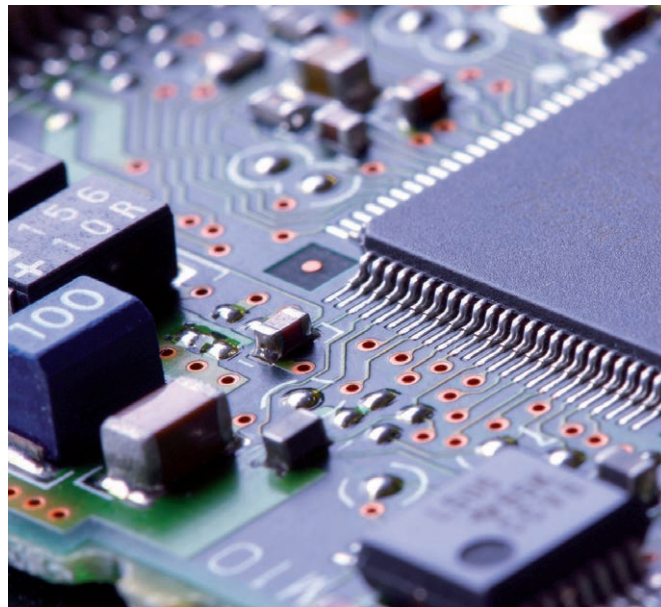

## H3-L ESD: maximale zekerheid voor kwetsbare elektronica

- Biedt bescherming tegen oplading en invloed van elektrische velden
- Oppervlakteweerstand kleiner dan  $10^6$  Ohm
- Voor veilig transport van elektrostatisch gevoelige producten
- Extra versterkt op gevoelige punten
- Robuust uitgevoerd en zwaar belastbaar
- Met opstaande randen
- Perfecte aanvulling op ESD stapelbakken

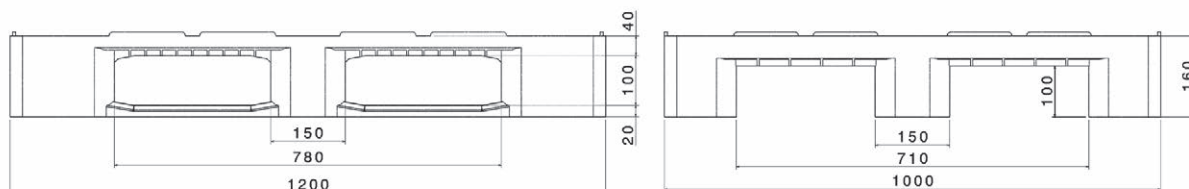

## H3-L ESD 1200 x 1000 mm



H3-L ESD		met rand
<b>Afmetingen</b>	1200 x 1000 x H 160 mm	
<b>Uitvoering</b>	Met 3 palletsledes overlans, met opstaande randen 7 mm.	
<b>Gewicht</b>	21,5 kg	
<b>Materiaal</b>	PP-virgin met koolstofcompound, oppervlakteweerstand < 10 <sup>6</sup> Ohm	
<b>Kleur</b>	Zwart	
<b>Draagvermogen</b>	Statisch	5000 kg
	Dynamisch	1250 kg
	Palletstellingen	850 kg
<b>Bestelnummer</b>	8318222	

### Compleet opslagsysteem in ESD-uitvoering

Onze pallets bieden alleen bescherming tegen oplading en ontlading (ESD) wanneer het gehele opslagsysteem uit elektrostatisch dissipatief materiaal bestaat. Daarom leveren wij ook kunststof bakken en verrijdbare onderstellen in ESD-uitvoering.

### Veilig transport en veilige opslag

Met onze kunststof pallets in ESD uitvoering kunnen uw elektrostatisch gevoelige producten veilig vervoerd en opgeslagen worden. De pallets hebben een oppervlakteweerstand kleiner dan 10<sup>6</sup> Ohm.



### Met opstaande rand

De H3-L ESD is voorzien van opstaande randen (7 mm hoog).



### Extra sterke overgangen

De versterkte overgangen van de klossen naar de palletsledes en naar het palletdek zijn extra robuust.



### Open palletsledes

De palletsledes van de H3-L ESD zijn aan de onderzijde open.



### Gesloten palletsledes

De H3-L ESD kan ook met gesloten palletsledes geleverd worden.

optie

## D3-L ESD 1200 x 1000 mm

Daar waar hoge eisen gesteld worden aan de veiligheid van elektrostatisch gevoelige producten is onze **D3-L ESD** de ideale partner. De D3-L ESD is een robuuste kunststof pallet met een laag eigen gewicht. Doordat het kunststof elektrostatisch geleidend is, met een oppervlakteweerstand kleiner dan  $10^6$  Ohm, wordt elektrische oplading en vonkvorming voorkomen. Hierdoor is een veilig transport en een veilige opslag van elektrostatisch gevoelige producten verzekerd. In de basisversie is de D3-L ESD een industriepallet voor middelzwaar gebruik. Door de pallet te upgraden met maximaal zes stalen versterkingen in het palletdek wordt een belastbaarheid tot 1250 kg in palletstellingen bereikt. Dit kan ook achteraf nog. Voor een veilige handling kunnen antislip pluggen in het palletdek aangebracht worden. Glijden van laadgoed op de pallet en het glijden tijdens manipulatie met heftrucks wordt hierdoor voorkomen. Met RFID-tags is een snelle en eenvoudige tracking & tracing van de D3-L ESD mogelijk. In de palletklossen is hiervoor een houder geïntegreerd die de inbouw van tags te allen tijde mogelijk maakt. Voor toepassingen die een lagere ontladingssnelheid van statische elektriciteit toelaten, is de

D3-L ESD ook in een antistatische uitvoering leverbaar, met een oppervlakteweerstand kleiner dan  $10^{12}$  Ohm.



## Onze slimme en veelzijdige ESD pallet in industrieformaat

- Biedt bescherming tegen oplading en invloed van elektrische velden
- Voor een veilig transport van elektrostatisch gevoelige producten
- Oppervlakteweerstand kleiner dan  $10^6$  Ohm; alternatief kleiner dan  $10^{12}$  Ohm
- Perfecte aanvulling op ESD stapelbakken
- Hoogwaardige medium-pallet met laag eigen gewicht
- Te upgraden met max. 6 stalen inserts tot een draagvermogen van 1250 kg in palletstellingen, ook achteraf nog
- Voorzien van opstaande randen 7 of 22 mm
- Extra versterkt op gevoelige punten

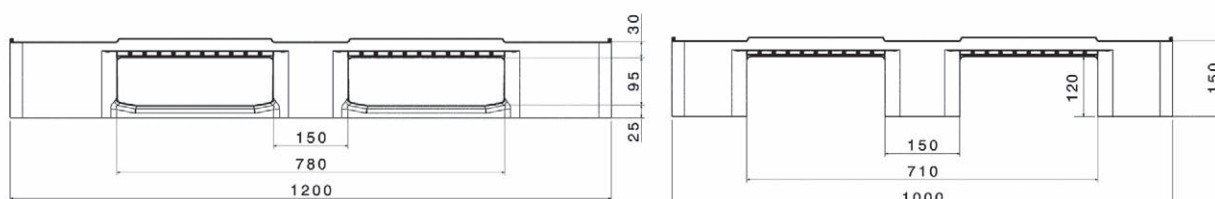

## D3-L ESD 1200 x 1000 mm



D3-L ESD		met rand
<b>Afmetingen</b>	1200 x 1000 x H 150 mm	
<b>Uitvoering</b>	Met 3 palletsledes overlans, met opstaande randen 7 mm.	
<b>Gewicht</b>	14 kg	
<b>Materiaal</b>	HDPE-virgin met koolstofcompound, oppervlakteweerstand <math>10^6</math> Ohm (optioneel <math><10^{12}</math> Ohm)	
<b>Kleur</b>	Zwart	
<b>Draagvermogen</b>	Statisch	5000 kg
	Dynamisch	1000 kg
	Palletstellingen	400 kg (1250 kg)*
<b>Bestelnummer</b>	83315261	

### Veilig transport en veilige opslag

De D3-L ESD heeft een oppervlakteweerstand kleiner dan  $10^6$  Ohm. Hiermee kunnen uw elektrostatisch gevoelige producten dan ook veilig vervoerd en opgeslagen worden.

### Extra sterk en afgeschuinde palletsledes

De D3-L ESD pallet is extra robuust door de versterkte overgangen van de klossen naar de palletsledes en naar het dek. Voor een probleemloze handling met pallettrucks zijn de palletsledes aan beide kanten afgeschuind.

\* Met optionele versterkingsprofielen



### Antistatische uitvoering optie

Op aanvraag is de D3-L ESD in een antistatische uitvoering met een oppervlakteweerstand kleiner dan  $10^{11}$  Ohm leverbaar. Voor toepassingen die een lagere ontladingsnelheid van statische elektriciteit toelaten.

### Eenvoudig te reinigen

Dankzij de doorgaande openingen in het palletdek vindt geen opeenhoping van vuil en stof plaats. De D3-L ESD is dan ook eenvoudig te reinigen.

### Van solide medium-pallet tot zware stellingpallet optie

De D3-L ESD pallet is van een solide medium-pallet tot een zware stellingpallet te transformeren. Dit is heel eenvoudig door de pallet met max. zes versterkingsprofielen uit te rusten; dit kan ook achteraf. Het draagvermogen in palletstellingen bedraagt dan 1250 kg.



### Antislip pluggen optie

Voor meer veiligheid tijdens transport kan de D3-L ESD met 14 antislip pluggen in een thermoplastisch elastomeer worden uitgerust. Voor antislip zowel op als onder het palletdek.

### Opstaande randen optie

De opstaande rand is standaard 7 mm hoog. De D3-L ESD is optioneel zonder rand of met 22 mm hoge rand leverbaar.

### Geschikt voor RFID-tags optie

RFID-technologie is eenvoudig in de pallet te integreren, ook achteraf nog. De houder beschermt de RFID-tags tegen invloeden van buitenaf (zie ook blz. 62).

# Medium-pallets

## Medium-pallet 1208M 1200 x 800 mm

Voor middelzwaar laadgoed bieden wij een uitgebreid assortiment kunststof pallets in medium-uitvoering. In het klassieke Euroformaat 1200 x 800 mm is onze **1208M** de veelzijdige alleskunner: een stabiele meermalige pallet voor licht tot middelzwaar gebruik. De 1208M is betrekkelijk licht van gewicht en uit één stuk vervaardigd. Dit komt de stabiliteit en het draagvermogen ten goede. De pallet is geheel uitgevoerd in corrosievrij gerecycleerd kunststof, zonder spijkers of andere metalen delen. De pallet is verder ongevoelig voor weersinvloeden en neemt dan ook geen vocht op. Het eigen gewicht van de pallet blijft daardoor onveranderd. Het palletdek heeft enkel doorgaande openingen, zodat opeenhoping van vocht en vuil niet plaats kan vinden. De 1208M is daarmee ideaal voor gebruik in vochtige omgevingen of voor een permanente buitenopslag. In combinatie met een aantrekkelijke prijs lenen onze medium-pallets in Euroformaat zich bovendien prima als (middel)zware exportpallet. Hygiëne certificering conform IPPC is voor deze pallets overbodig.



## Dé Euro-pallet voor middelzwaar gebruik

- Echte allrounders in Euroformaat
- Met opstaande randen rondom
- Uitgevoerd met 3 palletsledes
- Doorgaande openingen in het palletdek
- Hygiënisch en goed te reinigen
- Uit één stuk vervaardigd

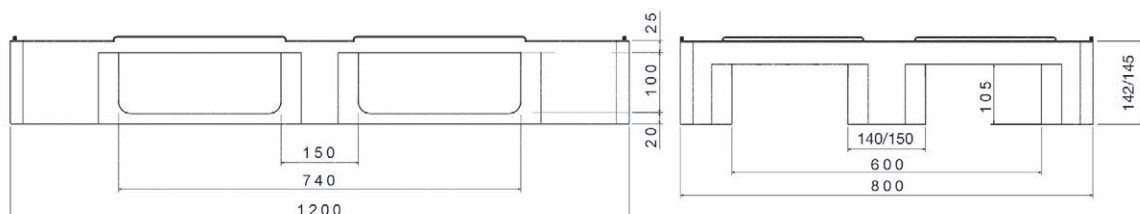

## Medium-pallet 1208M 1200 x 800 mm

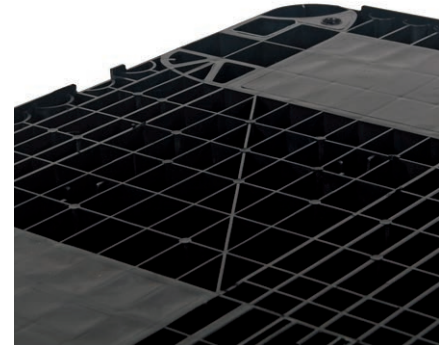

### Met opstaande randen

De medium-pallet 1208M is voorzien van opstaande randen (5 mm).

1208M3RR	
<b>Afmetingen</b>	1200 x 800 x H 142 mm
<b>Uitvoering</b>	Met 3 palletsledes overlangs, met opstaande randen 5 mm.
<b>Gewicht</b>	12 kg
<b>Materiaal</b>	PE Mix-regeneraat
<b>Kleur</b>	Zwart
<b>Draagvermogen</b>	Statisch 4000 kg Dynamisch 1250 kg Palletstellingen 500 kg
<b>Bestelnummer</b>	55.QP.1208M3RR

1208M3RR met gesloten dekdelen	
<b>Afmetingen</b>	1200 x 800 x H 145 mm
<b>Uitvoering</b>	Met 3 palletsledes overlangs, met opstaande randen 5 mm.
<b>Gewicht</b>	11 kg
<b>Materiaal</b>	PE/PP Mix-regeneraat
<b>Kleur</b>	Zwart
<b>Draagvermogen</b>	Statisch 4000 kg Dynamisch 1250 kg Palletstellingen 500 kg
<b>Bestelnummer</b>	55.QPB.1208M3RR

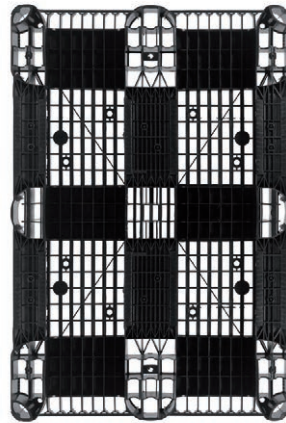
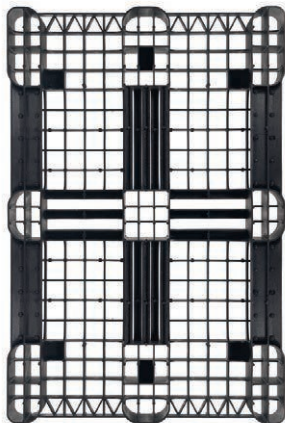

### Grip voor wikkelfolie

De ribbels op de hoeken van de palletklossen van het type QPB.1208M3RR bieden uitstekende grip voor wikkelfolie.

### Doorgaande openingen

Pallets van het type 1208M hebben doorgaande openingen in het palletdek. Dit vereenvoudigt de reiniging en maakt de pallets bijzonder hygiënisch.



### Afgeschuinde palletsledes

De palletsledes van de 1208M zijn aan beide zijden afgeschuind.

### Ideaal voor buitenopslag

De medium-pallets zijn zeer geschikt voor industriële toepassingen, voor buitenopslag of voor toepassing als exportpallet bij belading met (middel)zwaar laadgoed.

# Medium-pallets

## Medium-pallet 1210M 1200 x 1000 mm

In het wijdverbreide industriesegment 1200 x 1000 mm is onze medium-pallet **1210M** zeker geen onbekende. De 1210M wordt bijzonder veel ingezet vanwege de vele toepassingsmogelijkheden, de eenvoudige handling en zijn goede prijs-kwaliteit verhouding. De pallets zijn uit één stuk vervaardigd en van een prima kwaliteit hergebruikt kunststof. De robuuste kunststof constructie voorkomt splintervorming en neemt geen vocht op. De pallets zijn bovendien eenvoudig te reinigen, mede door de doorgaande openingen in het palletdek. Met onze medium-pallets blijft de werkomgeving dan ook schoon. De 1210M medium-pallets zijn echte allrounders voor middelzwaar laadgoed en staan garant voor een lange levensduur ondanks veeleisende logistieke toepassingen. De aantrekkelijke prijs van onze medium-pallets maakt ze ook bijzonder geschikt als exportpallet en voor andere eenmalige zendingen met (middel)zware goederen. Hygiëne certificaten conform IPPC zijn voor onze medium-pallets niet nodig. Verder is de 1210M leverbaar in een uitvoering met drie of zes sledes, zodat deze pallet ook in palletstellingen zonder problemen kan worden ingezet. Door de brede palletsledes van 1210M en de extra doorkruising bij de versie met zes sledes is ook blokstapelning op laadgoed probleemloos mogelijk.



### De medium-pallet voor de veeleisende gebruiker

- Echte allrounder voor middelzwaar laadgoed
- Uit één stuk en met opstaande randen rondom
- Uitgevoerd met 3 of 6 palletsledes
- Doorgaande openingen in het palletdek
- Hygiënisch en goed te reinigen
- Prima geschikt voor blokstapelning op laadgoed

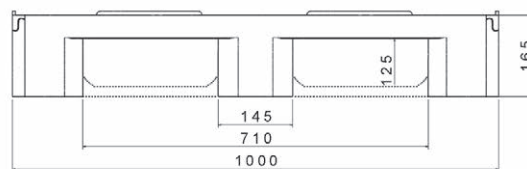
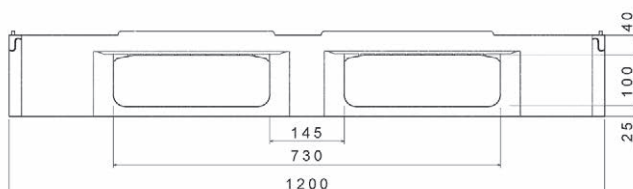

## Medium-pallet 1210M 1200 x 1000 mm



1210M3RR met 3 palletsledes	
<b>Afmetingen</b>	1200 x 1000 x H 165 mm
<b>Uitvoering</b>	Met 3 palletsledes overlangs, met opstaande randen 5mm
<b>Gewicht</b>	14,5 kg
<b>Materiaal</b>	HDPE-regeneraat
<b>Kleur</b>	Zwart
<b>Draagvermogen</b>	Statisch 4000 kg Dynamisch 1250 kg Palletstellingen 350 kg
<b>Bestelnummer</b>	55.QP.1210M3RR



1210M6RR met 6 palletsledes	
<b>Afmetingen</b>	1200 x 1000 x H 165 mm
<b>Uitvoering</b>	Met 6 palletsledes (3 overlangs en 3 overdwars), met opstaande randen 5 mm.
<b>Gewicht</b>	16,5 kg
<b>Materiaal</b>	HDPE-regeneraat
<b>Kleur</b>	Zwart
<b>Draagvermogen</b>	Statisch 4000 kg Dynamisch 1250 kg Palletstellingen 800 kg
<b>Bestelnummer</b>	55.QP.1210M6RR

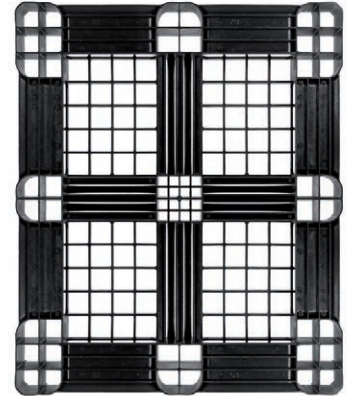

### Doorgaande openingen

De pallets hebben doorgaande openingen in het palletdek. Dit vereenvoudigt de reiniging en maakt ze bijzonder hygiënisch.



### 3 of 6 palletsledes

Onze medium-pallets 1210M zijn uitgevoerd met 3 palletsledes overlangs (M3RR) of met 6 palletsledes, dat wil zeggen 3 overlangs en 3 overdwars (M6RR).



### Blokstapelning op laadgoed

Mede dankzij de doorkruising van de uitvoering met zes palletsledes is blokstapelning op laadgoed probleemloos mogelijk.



### Ideaal voor buitenopslag

De medium-pallets zijn zeer geschikt voor industriële toepassingen, voor buitenopslag of voor toepassing als exporthallet voor (middel) zwaar laadgoed.



### Uitstaande lip voor wikkelfolie

Voor het vastzetten van wikkelfolie is elke hoek van de 1210M voorzien van een uitstaande lip.



### Brede palletsledes

De 1210M is voorzien van extra brede sledes. Dit zorgt voor extra stabiliteit en draagvermogen.

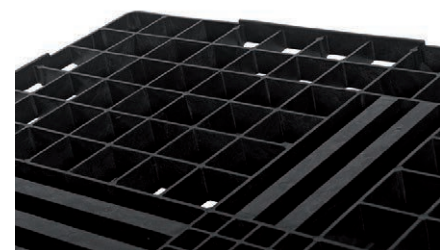

### Met opstaande randen

Onze medium-pallets 1210M zijn allen voorzien van opstaande randen (5 mm).

# Medium-pallets

## Medium-pallet 1140 1140 x 1140 mm

Onze medium-pallets van het type 1140 zijn speciaal afgestemd op het gebruik in zeecontainers. Zeecontainers hebben een standaard binnenmaat van 2340 mm, zodat hierin precies twee pallets van het type 1140 naast elkaar geplaatst kunnen worden. Het vloeroppervlak in de container wordt daarmee optimaal benut. Dat brengt kostenvoordelen met zich mee en is natuurlijk essentieel voor transport over langere afstanden. Pallets van het type 1140 zijn vervaardigd uit één stuk en leverbaar in een middelzware of zware uitvoering. Beide versies kunnen met drie of zes palletsledes geleverd worden. De zwaardere uitvoering met zes palletsledes kan daarbij zelfs tot 1000 kg in palletstellingen belast worden. De belastbaarheid en het vierkante formaat van de pallet maken de 1140 ook zeer geschikt als ladingdrager van big bags. Uiteraard is een toepassing voor exportdoeleinden ook geen enkel probleem. Palletcertificaten conform IPPC zijn hierbij niet nodig. Kortom, ook de 1140 is een veelzijdig inzetbare medium-pallet met uitstekende prestaties en een eenvoudige handling. Ideaal is voor toepassing in de industrie of als exportpallet voor (middel)zwaar laadgoed.



## De ideale containerpallet, ook voor big bags

- Maatvoering afgestemd op gebruik in zeecontainers
- Dankzij het vierkante formaat zeer geschikt voor big bags
- Met opstaande randen rondom
- Leverbaar in een middelzware (M) en zware (H) uitvoering
- Leverbaar met 3 of 6 palletsledes
- Geproduceerd uit één stuk

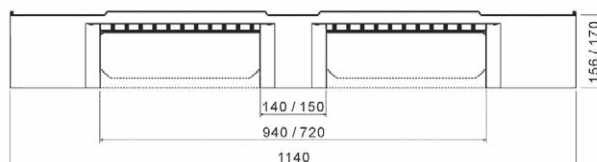
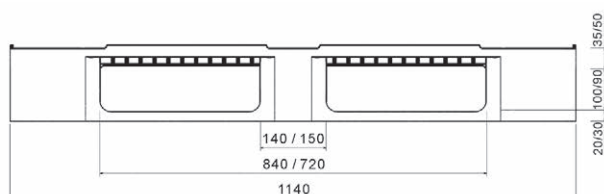

## Medium-pallet 1140 1140 x 1140 mm



1140M3RR medium-pallet (M) met 3 sledes	
<b>Afmetingen</b>	1140 x 1140 x H 156 mm
<b>Uitvoering</b>	Met 3 palletsledes, met opstaande randen 5 mm.
<b>Gewicht</b>	15 kg
<b>Materiaal</b>	HDPE-regeneraat
<b>Kleur</b>	Zwart
<b>Draagvermogen</b>	Statisch 4000 kg Dynamisch 1000 kg Palletstellingen 250 kg
<b>Bestelnummer</b>	55.QP.1140M3RR



1140M6RR medium-pallet (M) met 6 sledes	
<b>Afmetingen</b>	1140 x 1140 x H 156 mm
<b>Uitvoering</b>	Met 6 palletsledes, met opstaande randen 5 mm.
<b>Gewicht</b>	16,5 kg
<b>Materiaal</b>	HDPE-regeneraat
<b>Kleur</b>	Zwart
<b>Draagvermogen</b>	Statisch 4000 kg Dynamisch 1000 kg Palletstellingen 350 kg
<b>Bestelnummer</b>	55.QP.1140M6RR



### Ideaal voor gebruik in zeecontainers

Het formaat van de pallet 1140 x 1140 mm is speciaal afgestemd voor gebruik in zeecontainers. In de breedte passen exact twee pallets in de container.



1140H3RR heavy duty-pallet (H) met 3 sledes	
<b>Afmetingen</b>	1140 x 1140 x H 170 mm
<b>Uitvoering</b>	Met 3 palletsledes, met opstaande randen 5 mm.
<b>Gewicht</b>	24,5 kg
<b>Materiaal</b>	PE/PP Mix-regeneraat
<b>Kleur</b>	Zwart
<b>Draagvermogen</b>	Statisch 5000 kg Dynamisch 1500 kg Palletstellingen 800 kg
<b>Bestelnummer</b>	55.QP.1140H3RR



1140H6RR heavy duty-pallet (H) met 6 sledes	
<b>Afmetingen</b>	1140 x 1140 x H 170 mm
<b>Uitvoering</b>	Met 6 palletsledes, met opstaande randen 5 mm.
<b>Gewicht</b>	26 kg
<b>Materiaal</b>	PE/PP Mix-regeneraat
<b>Kleur</b>	Zwart
<b>Draagvermogen</b>	Statisch 5000 kg Dynamisch 1500 kg Palletstellingen 1000 kg
<b>Bestelnummer</b>	55.QP.1140H6RR



### Zeer geschikt voor big bags

Het vierkante formaat van de pallet 1140 x 1140 mm maakt de pallet ook ideaal voor gebruik met big bags.

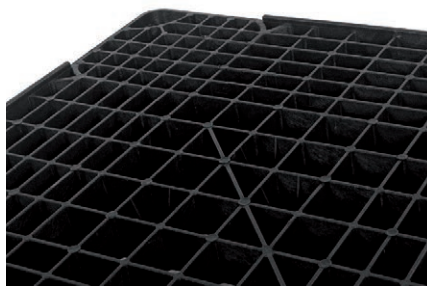

### Met opstaande randen

Onze 1140 is voorzien van opstaande randen (5 mm).



### 3 of 6 palletsledes

Onze 1140 kan zowel in de middelzware (M) als in de zware (H) variant met 3 palletsledes of met 6 palletsledes uitgevoerd worden.



### Doorgaande openingen

De 1140 heeft doorgaande openingen in het palletdek. Dit vereenvoudigt de reiniging en voorkomt vuil- en wateropeenhoping in het dek.

# Medium-pallets

## Medium-pallet 1212 1200 x 1200 mm

Veelzijdige inzetbaarheid en een eenvoudige handling in combinatie met goede prestaties maken onze medium-pallets tot echte allrounders voor middelzwaar laadgoed. Ook de uitstekende prijs-kwaliteitverhouding is hierbij van wezenlijk belang. De pallets van het type 1212 zijn van een prima kwaliteit hergebruikt kunststof en uit één stuk gemaakt. Ze zijn dan ook vrij van spijkers en splinteren niet. Verder zijn onze medium-pallets ongevoelig voor weersinvloeden en nemen geen vocht op, waardoor ze zeer geschikt zijn voor permanente opslag van goederen in de buitenlucht. Dankzij het vierkante formaat 1200 x 1200 mm zijn de pallets bovendien ideaal voor toepassing als vatenpallet of voor big bag transport. Hiervoor is de uitvoering 1212H6RR met zes palletsledes de beste keuze dankzij de hoge stabiliteit en veel draagvermogen. In combinatie met een aantrekkelijke prijs lenen onze medium-pallets zich bovendien prima als (middel)zware exportpallet. Hygiëncertificaten conform IPPC zijn bij onze medium-pallets niet nodig.



## Veelzijdig en vierkant, ideaal voor vaten

- Echte allrounder voor middelzwaar laadgoed
- Uit één stuk en met opstaande randen rondom
- Leverbaar in een lichte en zwaardere uitvoering
- Leverbaar met 3 of 6 palletsledes
- Ideaal voor opslag en vervoer van 210 liter vaten, maar ook voor big bags
- Zeer geschikt voor zware exporttoepassingen door de goede prijs-kwaliteitverhouding

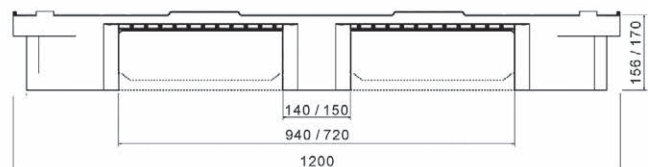
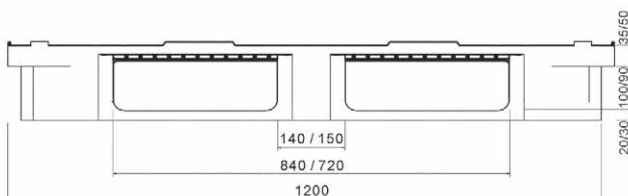

## Medium-pallet 1212 1200 x 1200 mm



1212M3RR medium-pallet (M) met 3 sledes	
<b>Afmetingen</b>	1200 x 1200 x H 156 mm
<b>Uitvoering</b>	Met 3 palletsledes, met opstaande randen 5 mm.
<b>Gewicht</b>	16 kg
<b>Materiaal</b>	HDPE-regeneraat
<b>Kleur</b>	Zwart
<b>Draagvermogen</b>	Statisch 4000 kg Dynamisch 1375 kg Palletstellingen 250 kg
<b>Bestelnummer</b>	55.QP.1212M3RR



1212M6RR medium-pallet (M) met 6 sledes	
<b>Afmetingen</b>	1200 x 1200 x H 156 mm
<b>Uitvoering</b>	Met 6 palletsledes, met opstaande randen 5 mm.
<b>Gewicht</b>	17,5 kg
<b>Materiaal</b>	HDPE-regeneraat
<b>Kleur</b>	Zwart
<b>Draagvermogen</b>	Statisch 4000 kg Dynamisch 1375 kg Palletstellingen 600 kg
<b>Bestelnummer</b>	55.QP.1212M6RR



### 3 of 6 palletsledes

Onze 1212 kan zowel in de middelzware (M) als in de zware (H) variant met 3 palletsledes of met 6 palletsledes uitgevoerd worden.



1212H3RR heavy duty-pallet (H) met 3 sledes	
<b>Afmetingen</b>	1200 x 1200 x H 170 mm
<b>Uitvoering</b>	Met 3 palletsledes, met opstaande randen 5 mm.
<b>Gewicht</b>	26 kg
<b>Materiaal</b>	Mix-regeneraat
<b>Kleur</b>	Zwart
<b>Draagvermogen</b>	Statisch 5000 kg Dynamisch 1500 kg Palletstellingen 750 kg
<b>Bestelnummer</b>	55.QP.1212H3RR



1212H6RR heavy duty-pallet (H) met 6 sledes	
<b>Afmetingen</b>	1200 x 1200 x H 170 mm
<b>Uitvoering</b>	Met 6 palletsledes, met opstaande randen 5 mm.
<b>Gewicht</b>	27 kg
<b>Materiaal</b>	Mix-regeneraat
<b>Kleur</b>	Zwart
<b>Draagvermogen</b>	Statisch 5000 kg Dynamisch 1500 kg Palletstellingen 1000 kg
<b>Bestelnummer</b>	55.QP.1212H6RR



### Zeer geschikt als vatenpallet

Het vierkante formaat van de pallet maakt de 1212 tot een perfecte vatenpallet. Het palletdek biedt ruimte voor 4 vaten van 210 liter.

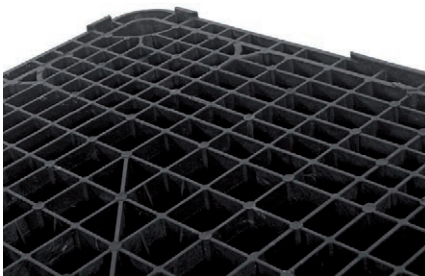

### Met opstaande randen

Alle pallets van het type 1212 zijn voorzien van opstaande randen (5 mm).



### Doorgaande openingen

De pallets hebben doorgaande openingen in het palletdek. Dit vereenvoudigt de reiniging en zorgt voor een goede hygiëne.



### Ideaal voor gebruik met big bags

Het vierkante formaat van de pallet 1200 x 1200 mm maakt de pallet ook bijzonder geschikt voor gebruik met big bags.

## Lichte exportpallets - displaypallets

600 x 400 mm / 800 x 600 mm / 1200 x 800 mm / 1200 x 1000 mm / 1140 x 1140 mm

Onze kunststof **exportpallets** zijn licht, slagvast en stabiel. Allemaal essentiële kwaliteiten voor ladingdragers die worden ingezet voor export toepassingen. Vanzelfsprekend zijn onze exportpallets zeer geschikt voor transport van non-food artikelen, maar ook van verpakte levensmiddelen, met name naar landen die hoge eisen aan transportverpakkingen stellen. De lichtgewicht pallets zijn gemaakt van gerecycleerd kunststof en leverbaar in vele gangbare palletformaten. Met uitzondering van de kleine displaypallet zijn alle pallets met rand uitgevoerd en kunnen bovendien met sledes worden uitgerust, ook achteraf. Op aanvraag zijn deze pallets echter ook zonder rand leverbaar. De exportpallets zijn in gestapelde toestand ruimtebesparend dankzij

het nestprincipe. Evenals onze andere kunststof pallets kunnen de exportpallets geen vocht opnemen en zijn ze niet toegankelijk voor bacteriën en ongedierte. De pallets zijn daardoor hygiënisch en hebben altijd een vast gewicht. Steeds meer landen stellen een behandeling van houten pallets en andere houten verpakkingen verplicht. Onze kunststof pallets hebben geen behandeling tegen ongedierte conform IPPC nodig. De bijbehorende certificering kan daarmee achterwege blijven en problemen met verlopen certificaten behoren hiermee tot het verleden. In combinatie met een aantrekkelijke prijs, lenen onze lichtgewicht pallets zich dan ook uitstekend voor een duurzame en efficiënte export toepassing.

### Licht, slagvast en stabiel

- Ideaal voor exporttoepassingen
- Geen behandeling tegen ongedierte conform IPPC nodig
- Zeer hygiënisch en altijd een vast gewicht
- Ruimtebesparend dankzij het nestprincipe



## Lichte exportpallets - displaypallets

600 x 400 mm / 800 x 600 mm / 1200 x 800 mm / 1200 x 1000 mm / 1140 x 1140 mm



Displaypallet 600 x 400 mm	
<b>Afmetingen</b>	600 x 400 x H 155 mm
<b>Uitvoering</b>	Nestbare displaypallet op 4 poten, zonder opstaande rand.
<b>Gewicht</b>	2 kg
<b>Materiaal</b>	PE Mix-regeneraat
<b>Kleur</b>	Zwart
<b>Draagvermogen</b>	Statisch 500 kg Dynamisch 200 kg Palletstellingen n.v.t.
<b>Bestelnummer</b>	55.QP.6040L



Displaypallet 800 x 600 mm	
<b>Afmetingen</b>	800 x 600 x H 143 mm
<b>Uitvoering</b>	Nestbare displaypallet op 6 poten, met opstaande randen 4 mm.
<b>Gewicht</b>	3 kg
<b>Materiaal</b>	PE Mix-regeneraat
<b>Kleur</b>	Zwart
<b>Draagvermogen</b>	Statisch 500 kg Dynamisch 250 kg Palletstellingen n.v.t.
<b>Bestelnummer</b>	1849.002.093



Displaypallet 800 x 600 mm met palletsledes	
<b>Afmetingen</b>	800 x 600 x H 150 mm
<b>Uitvoering</b>	Nestbare displaypallet met 3 palletsledes overdwers, met opstaande randen 4 mm.
<b>Gewicht</b>	3,5 kg
<b>Materiaal</b>	PE Mix-regeneraat
<b>Kleur</b>	Zwart
<b>Draagvermogen</b>	Statisch 500 kg Dynamisch 250 kg Palletstellingen n.v.t.
<b>Bestelnummer</b>	1849.102.093



Exportpallet 1200 x 800 mm	
<b>Afmetingen</b>	1200 x 800 x H 155 mm
<b>Uitvoering</b>	Nestbare lichtgewicht pallet op 9 poten, met opstaande randen 5 mm.
<b>Gewicht</b>	5 kg
<b>Materiaal</b>	HDPE-regeneraat
<b>Kleur</b>	Zwart
<b>Draagvermogen</b>	Statisch 2500 kg Dynamisch 1000 kg Palletstellingen n.v.t.
<b>Bestelnummer</b>	1869.008.093



Exportpallet 1200 x 800 mm met palletsledes	
<b>Afmetingen</b>	1200 x 800 x H 170 mm
<b>Uitvoering</b>	Nestbare lichtgewicht pallet met 3 palletsledes overlans, met opstaande randen 5 mm.
<b>Gewicht</b>	6,5 kg
<b>Materiaal</b>	HDPE-regeneraat
<b>Kleur</b>	Zwart
<b>Draagvermogen</b>	Statisch 2500 kg Dynamisch 1000 kg Palletstellingen n.v.t.
<b>Bestelnummer</b>	1869.002.093



Exportpallet 1200 x 1000 mm	
<b>Afmetingen</b>	1200 x 1000 x H 155 mm
<b>Uitvoering</b>	Nestbare lichtgewicht pallet op 9 poten, met opstaande randen 5 mm.
<b>Gewicht</b>	6,5 kg
<b>Materiaal</b>	HDPE-regeneraat
<b>Kleur</b>	Zwart
<b>Draagvermogen</b>	Statisch 2500 kg Dynamisch 1000 kg Palletstellingen n.v.t.
<b>Bestelnummer</b>	1870.008.093



Exportpallet 1200 x 1000 mm met palletsledes	
<b>Afmetingen</b>	1200 x 1000 x H 170 mm
<b>Uitvoering</b>	Nestbare lichtgewicht pallet met 3 palletsledes overlans, met opstaande randen 5 mm.
<b>Gewicht</b>	8 kg
<b>Materiaal</b>	HDPE-regeneraat
<b>Kleur</b>	Zwart
<b>Draagvermogen</b>	Statisch 2500 kg Dynamisch 1000 kg Palletstellingen n.v.t.
<b>Bestelnummer</b>	1870.002.093



1140L3RR	
<b>Afmetingen</b>	1140 x 1140 x H 150 mm
<b>Uitvoering</b>	Nestbare lichtgewicht pallet op 9 poten, met opstaande randen 5 mm.
<b>Gewicht</b>	7 kg
<b>Materiaal</b>	PE Mix-regeneraat
<b>Kleur</b>	Zwart
<b>Draagvermogen</b>	Statisch 2500 kg Dynamisch 1000 kg Palletstellingen n.v.t.
<b>Bestelnummer</b>	55.QP.1140L



**Nestbaar en ruimtebesparend**  
De pallets op poten kunnen genest worden en zijn daardoor in lege toestand bijzonder ruimtebesparend. De sledes worden los meegeleverd en kunnen worden aangeklikt.

## Speciale formaten

1000 x 800 mm / 1000 x 1000 mm / 1300 x 1100 mm

Onze **speciaal formaat pallets** zijn de perfecte ladingdragers voor laadgoed met afwijkende afmetingen. De pallets worden van hoogwaardig gerecycleerd HDPE gefabriceerd, zijn bijzonder slagvast en hoog belastbaar. De pallets zijn geheel uit corrosievrij en zuurbestendig kunststof vervaardigd. Alle speciaal formaat pallets zijn hygiënisch, goed te reinigen en niet toegankelijk voor vocht of ongedierte. Bovendien splinteren de pallets niet. Zowel voor afwijkende klein formaat zendingen als ook voor groot formaat ladingen bieden deze pallets een ideale logistieke oplossing.



## Voor speciale toepassingen

- Afwijkende formaten; ideaal voor zowel klein als groot formaat ladingen
- Echte allrounders voor middelzwaar laadgoed
- Sterk, hygiënisch en ongevoelig voor ongedierte en vocht
- Uit corrosievrij en zuurbestendig kunststof vervaardigd



## Speciale formaten

1000 x 800 mm / 1000 x 1000 mm / 1300 x 1100 mm

**ECO**



### H4 ECO

<b>Afmetingen</b>	1000 x 800 x H 160 mm
<b>Uitvoering</b>	Met 3 palletsledes overlangs, met opstaande randen 7 mm aan de lange zijden
<b>Gewicht</b>	12 kg
<b>Materiaal</b>	HDPE-regranulaat (ECO-versie)
<b>Kleur</b>	Zwart
<b>Draagvermogen</b>	Statisch 5000 kg Dynamisch 1000 kg Palletstellingen op aanvraag
<b>Bestelnummer</b>	83102211.5

**ECO**



### CR4 ECO

<b>Afmetingen</b>	1000 x 1000 x H 160 mm
<b>Uitvoering</b>	Met 3 palletsledes overlangs, met antislip stroken op het dek, zonder opstaande randen.
<b>Gewicht</b>	17 kg
<b>Materiaal</b>	HDPE-regranulaat (ECO-versie)
<b>Kleur</b>	Zwart
<b>Draagvermogen</b>	Statisch 5000 kg Dynamisch 1250 kg Palletstellingen op aanvraag
<b>Bestelnummer</b>	83302202.5



### Blokstapelning op laadgoed mogelijk

Dankzij de zes brede palletsledes van de 1311H6RL is blokstapelning op laadgoed probleemloos mogelijk.



### 1311H3RL met 3 palletsledes

<b>Afmetingen</b>	1300 x 1100 x H 165 mm
<b>Uitvoering</b>	Met 3 palletsledes overlangs, zonder opstaande randen.
<b>Gewicht</b>	24,5 kg
<b>Materiaal</b>	PE/PP Mix-regeneraat
<b>Kleur</b>	Zwart
<b>Draagvermogen</b>	Statisch 5000 kg Dynamisch 1500 kg Palletstellingen 750 kg
<b>Bestelnummer</b>	55.QPB.1311H3RL



### 1311H6RL met 6 palletsledes

<b>Afmetingen</b>	1300 x 1100 x H 165 mm
<b>Uitvoering</b>	Met 6 palletsledes (3 overlangs en 3 overdwars), zonder opstaande randen.
<b>Gewicht</b>	25,5 kg
<b>Materiaal</b>	PPC-regeneraat
<b>Kleur</b>	Zwart
<b>Draagvermogen</b>	Statisch 5000 kg Dynamisch 1500 kg Palletstellingen 1000 kg
<b>Bestelnummer</b>	55.QPB.1311H6RL

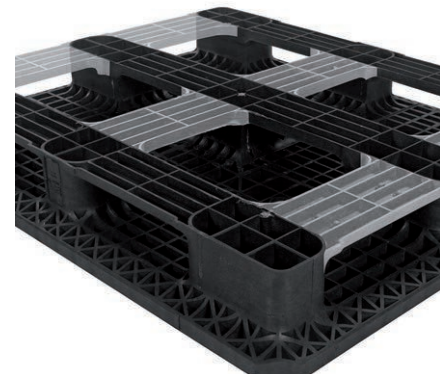

### 1311: met 3 of 6 palletsledes

De 1311 is uitgevoerd met 3 palletsledes overlangs (H3RL) of met 6 palletsledes, waarvan 3 overlangs en 3 overdwars (H6RL).



### H4 ECO: met opstaande randen

De H4 ECO is aan de lange zijden voorzien van opstaande randen.



### Vierkant formaat

Onze CR4 ECO heeft een vierkant dekoppervlak. Dankzij het formaat 1000 x 1000 mm zeer geschikt voor bijvoorbeeld vaatwaskorven met afmeting 500 x 500 mm.

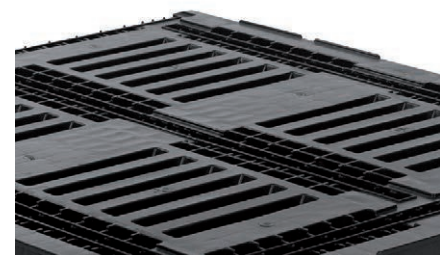

### Met of zonder antislip optie

De CR4 ECO wordt standaard geleverd met antislip stroken op het dek. De CR4 ECO is optioneel ook leverbaar zonder antislip stroken.

## Multi laspallets

ca. 1600 x 1200 mm / 2000 x 1200 mm / 2400 x 1200 mm

**Multi laspallets**, een naam die voor zich spreekt. Aan de basis van de verlaste pallet liggen twee of meer standaard pallets die met een hoogwaardige lastechniek worden verlast tot een sterke en stabiele ladingdrager. Ideaal voor laadgoed met een extra groot formaat en voor andere specifieke toepassingen. De pallets worden van zowel nieuwwaar als van gerecycleerd ECO kunststof gefabriceerd. Onze verlaste pallets zijn bijzonder slagvast en hoog belastbaar. Door hun duurzaamheid hebben ze hun weg gevonden naar de meest veeleisende gebruikers.



## Vermenigvuldigt de toepassingsmogelijkheden

- Uitermate sterk en hygiënisch
- Met 7 mm opstaande randen op het dek
- Geen vochtopname of andere hygiëneproblemen
- In nieuw of in gerecycleerd ECO kunststof
- Corrosievrij en zuurbestendig
- De las is minstens zo sterk als de palletconstructie



## Multi laspallets

ca. 1600 x 1200 mm / 2000 x 1200 mm / 2400 x 1200 mm

ECO



H1-DUO ECO		ca. 1600 x 1200 mm
<b>Afmetingen</b>	1550 x 1200 x H 160 mm	
<b>Uitvoering</b>	Met 5 palletsledes overlans, met opstaande randen 7 mm.	
<b>Gewicht</b>	30 kg	
<b>Materiaal</b>	HDPE-regranulaat (ECO-versie)	
<b>Kleur</b>	Zwart	
<b>Draagvermogen</b>	Statisch	5000 kg
	Dynamisch	1000 kg*
	Palletstellingen	op aanvraag
<b>Bestelnummer</b>	83102211.DUO	

ECO



D3-DUO ECO		ca. 2000 x 1200 mm
<b>Afmetingen</b>	1950 x 1200 x H 160 mm	
<b>Uitvoering</b>	Met 5 palletsledes overlans, met opstaande randen 7 mm.	
<b>Gewicht</b>	26 kg	
<b>Materiaal</b>	HDPE-regranulaat (ECO-versie)	
<b>Kleur</b>	Zwart	
<b>Draagvermogen</b>	Statisch	5000 kg
	Dynamisch	1000 kg*
	Palletstellingen	op aanvraag
<b>Bestelnummer</b>	83315241.DUO	

ECO



H1-TRIO ECO		ca. 2400 x 1200 mm
<b>Afmetingen</b>	2300 x 1200 x H 160 mm	
<b>Uitvoering</b>	Met 7 palletsledes overlans, met opstaande randen 7 mm.	
<b>Gewicht</b>	45 kg	
<b>Materiaal</b>	HDPE-regranulaat (ECO-versie)	
<b>Kleur</b>	Zwart	
<b>Draagvermogen</b>	Statisch	5000 kg
	Dynamisch	1000 kg*
	Palletstellingen	op aanvraag
<b>Bestelnummer</b>	83102211.TRIO	

\* Bij gelijkmatig verdeelde last en brede vorkpositie heftruck



TC1-DUO		ca. 1600 x 1200 mm
<b>Afmetingen</b>	1550 x 1200 x H 160 mm	
<b>Uitvoering</b>	Met 5 palletsledes overlans, met opstaande randen 7 mm.	
<b>Gewicht</b>	34 kg	
<b>Materiaal</b>	HDPE-virgin	
<b>Kleur</b>	Grijs	
<b>Draagvermogen</b>	Statisch	7500 kg
	Dynamisch	1500 kg*
	Palletstellingen	op aanvraag
<b>Bestelnummer</b>	87065881.DUO	



TC3-DUO		ca. 2000 x 1200 mm
<b>Afmetingen</b>	1950 x 1200 x H 160 mm	
<b>Uitvoering</b>	Met 5 palletsledes overlans, met opstaande randen 7 mm.	
<b>Gewicht</b>	42 kg	
<b>Materiaal</b>	HDPE-virgin	
<b>Kleur</b>	Grijs	
<b>Draagvermogen</b>	Statisch	7500 kg
	Dynamisch	1500 kg*
	Palletstellingen	op aanvraag
<b>Bestelnummer</b>	87035841.DUO	

\* Bij gelijkmatig verdeelde last en brede vorkpositie heftruck



### Opstaande randen

Door opstaande randen rondom worden goederen stabiel op de pallet gefixeerd, maar ook de pallets onderling.



### Extra sterke lasverbinding

De lasverbinding handhaaft de kwaliteit en de stabiliteit van de pallet.



### Oneindige mogelijkheden

Onze verlaste pallets kunnen ook in afwijkende formaten worden uitgevoerd. Voor speciale toepassingen die om een nog groter laadvlak vragen. De mogelijkheden hiervoor zijn nagenoeg oneindig. **Vraag onze productspecialisten naar de mogelijkheden!**

### Verbreding van de pallet

Ook door middel van het aanlassen van zogenoemde wings kan het dekoppervlak van de pallet vergroot worden. Ideaal voor toepassingen waar een kleine vergroting van het dekoppervlak volstaat. **Vraag onze productspecialisten naar de mogelijkheden!**

## Maatwerk

De genormeerde Euro- en industriepallets bieden voor vele logistieke problemen een ideale oplossing. Voor laadgoed met een afwijkende vorm of speciale maatvoering zijn de mogelijkheden van deze pallets echter begrensd. Speciaal voor dergelijke logistieke vraagstukken bieden wij maatwerkoplossingen aan: hoogwaardige kunststof pallets die exact op hun toepassing zijn afgestemd. Dankzij moderne productie- en assemblagetechnieken zijn onze pallets in vele afmetingen en uitvoeringen leverbaar. De techniek van het kunststoflassen maakt het mogelijk om een pallet te vergroten zonder dat de stabiliteit en kwaliteit van de pallet afnemen. De pallets kunnen geheel naar wens in elke afmeting en ook vloeistofdicht geproduceerd worden. Wij werken met de modernste apparatuur en technieken, waarmee productmodificaties en maatwerkoplossingen probleemloos vervaardigd kunnen worden. Op deze pagina's vindt u enkele voorbeelden van onze maatwerkoplossingen.

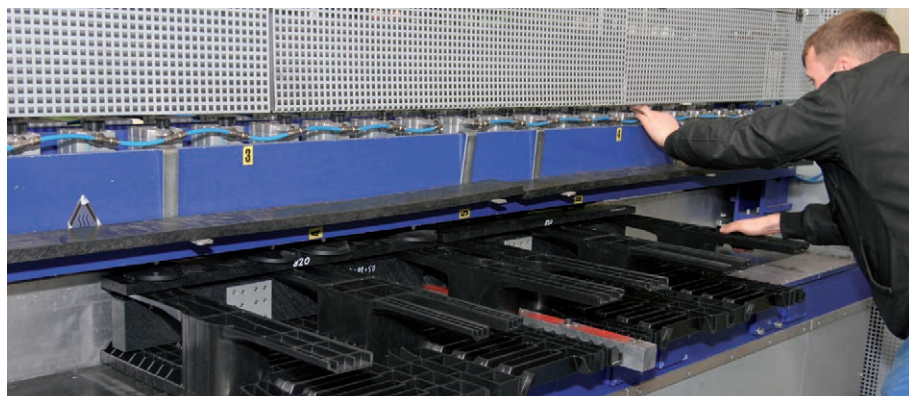

## Windtunnelpallet

- Pallet met afmeting 2000 x 1000 mm, speciaal ontworpen voor toepassing in low-speed windtunnels
- Het palletdek is in antislip materiaal uitgevoerd en ook de gehele onderzijde is voorzien van antislipplaat, voor een veilige onderlinge stapeling van de palleteenheden
- Zeer robuuste en splintervrije oplossing voor het dragen van akoestische piramides, gevuld met geluiddempend materiaal



## Maatwerk

### Bandenpallet

- Voor de opslag van een complete set van vier autobanden met velg
- Met afdeklaat voor stabilisatie van de banden en houvast voor spanbanden
- Eenvoudige opslag in palletstelling
- Goed traceerbaar met barcodestickers
- De basispallet is nestbaar en kan in lege toestand ruimtebesparend opgeslagen worden



### Opvangpallet met uitlekframe en vakverdeling

- Speciaal ontwikkeld voor het drogen en opslaan van metalen precisiecomponenten
- Pallet 1140 x 1140 mm met geheel waterdicht verlaste vakverdeling
- Vakverdeling exact op maat voor vier spoelkorven 500 x 500 mm
- Dient als lekopvang en draagt bij aan een schone werkomgeving en een milieuvriendelijke handling van afvalstoffen
- Metalen precisiecomponenten worden na de reiniging in de spoelkorven gedroogd. Het mengsel van olie en reinigingsmiddel dat van de onderdelen afdruppelt, wordt door de pallet opgevangen

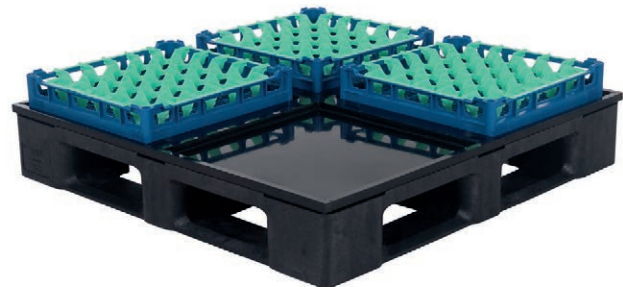

### Accupallet

- Ontwikkeld voor gebruik in een acculaadstation voor elektrische transportwagens
- Vervaardigd van chemicaliënbestendig HDPE en exact op maat gemaakt voor de accu's, met robuuste ombouw tegen beschadiging en omvallen
- De accu's worden in de pallet geplaatst en daarna aangesloten op het laadstation om opgeladen te worden voor een volgend gebruik
- Drie massieve en stabiele sleeplatten voor eenvoudig transport met een heftruck



## Pallet opzetranden

Wanneer onze kunststof pallets worden gecombineerd met **pallet opzetranden** van kunststof ontstaat een bijzonder efficiënte en (voedsel)veilige laadeenheid. Ook klein stukgoed kan op die manier probleemloos worden vervoerd. De opzetranden zijn in alle gangbare palletmaten leverbaar. Afwijkende afmetingen zijn op aanvraag mogelijk. Dankzij de scharnierconstructie kunnen de opzetranden eenvoudig worden samengevouwen of stabiel op elkaar worden gestapeld. Met scharnieren die voorzien zijn van opstaande hoekstukken is het mogelijk een volgende pallet veilig op een opzetrand te plaatsen. In de opzetranden kunnen verder verdeelstrips worden toegepast, waarmee eenvoudig een vakverdeling gecreëerd kan worden. Ideaal voor een veilig transport van waardevol of kwetsbaar laadgoed.



### Kunststof opzetrand 800 x 600 mm

<b>Afmetingen</b>	800 x 600 x H 200 mm 1325 x 65 x H 235 mm
<b>Vouwmaat</b>	1325 x 65 x H 235 mm
<b>Uitvoering</b>	Vouwbare pallet opzetrand, met 4 gegalvaniseerde scharnieren.
<b>Gewicht</b>	7 kg
<b>Materiaal</b>	HDPE, gegalvaniseerde stalen scharnieren
<b>Kleur</b>	Zwart
<b>Bestelnummer</b>	99.60600



### Kunststof opzetrand 1000 x 800 mm

<b>Afmetingen</b>	1000 x 800 x H 200 mm 1725 x 65 x H 235 mm
<b>Vouwmaat</b>	1725 x 65 x H 235 mm
<b>Uitvoering</b>	Vouwbare pallet opzetrand, met 4 gegalvaniseerde scharnieren.
<b>Gewicht</b>	9 kg
<b>Materiaal</b>	HDPE, gegalvaniseerde stalen scharnieren
<b>Kleur</b>	Zwart
<b>Bestelnummer</b>	99.60810



### Kunststof opzetrand 1200 x 800 mm

<b>Afmetingen</b>	1200 x 800 x H 200 mm 1925 x 65 x H 235 mm
<b>Vouwmaat</b>	1925 x 65 x H 235 mm
<b>Uitvoering</b>	Vouwbare pallet opzetrand, met 4 gegalvaniseerde scharnieren.
<b>Gewicht</b>	10 kg
<b>Materiaal</b>	HDPE, gegalvaniseerde stalen scharnieren
<b>Kleur</b>	Zwart
<b>Bestelnummer</b>	99.60800



### Kunststof opzetrand 1200 x 1000 mm

<b>Afmetingen</b>	1200 x 1000 x H 200 mm 2125 x 65 x H 235 mm
<b>Vouwmaat</b>	2125 x 65 x H 235 mm
<b>Uitvoering</b>	Vouwbare pallet opzetrand, met 4 gegalvaniseerde scharnieren.
<b>Gewicht</b>	11 kg
<b>Materiaal</b>	HDPE, gegalvaniseerde stalen scharnieren
<b>Kleur</b>	Zwart
<b>Bestelnummer</b>	99.60100



### Met 6 scharnieren

optie

Opzetranden uit de serie 99.60 zijn op aanvraag met 6 scharnieren leverbaar. De vouwmaat blijft hierdoor binnen de palletmaat.



### Hoekstukken voor stapeling met pallets

optie

Opzet hoekstukken van kunststof maken stapeling van een pallet op een opzetrand mogelijk.



### Meervoudige stapeling en met deksel

Opzetranden kunnen meervoudig gestapeld worden en zijn ook met deksel 1200 x 800 mm of 1200 x 1000 mm leverbaar.



### Kunststof opzetrand 1200 x 800 mm

<b>Afmetingen</b>	1200 x 800 x H 400 mm 1205 x 100 x H 400 mm
<b>Vouwmaat</b>	1205 x 100 x H 400 mm
<b>Uitvoering</b>	Vouwbare pallet opzetrand, met 6 kunststof scharnieren.
<b>Gewicht</b>	10 kg
<b>Materiaal</b>	HDPE-virgin, hoekbeschermers van PC
<b>Kleur</b>	Grijs / zwart
<b>Bestelnummer</b>	83730800



### Met 6 scharnieren

De pallet opzetrand 83730800 is voorzien van 6 scharnieren. De vouwmaat is hierdoor bijna identiek aan de palletmaat.



### Innovatieve scharnieren

De zwarte hoekelementen van opzetrand 83730800 kunnen worden ingeschoven wanneer de opzetrand gevouwen wordt. Dit scheelt ruimte en beschermt de kwetsbare uitstekende hoekdelen.

## Pallet opzetranden / Vakverdelers



Kunststof opzetrand 1200 x 800 mm	
<b>Afmetingen</b>	1200 x 800 x H 200 mm
<b>Vouwmaat</b>	1200 x 200 x H 100 mm
<b>Uitvoering</b>	Vouwbare pallet opzetrand, met 6 scharnieren.
<b>Gewicht</b>	6 kg
<b>Materiaal</b>	Hout-PP composiet (levensmiddelengeschikt)
<b>Kleur</b>	Bruin-beige
<b>Bestelnummer</b>	99.49700



Kunststof opzetrand 1200 x 800 mm	
<b>Afmetingen</b>	1200 x 800 x H 200 mm
<b>Vouwmaat</b>	1200 x 200 x H 100 mm
<b>Uitvoering</b>	Vouwbare pallet opzetrand, met 6 scharnieren.
<b>Gewicht</b>	6 kg
<b>Materiaal</b>	Hout-PP/EPDM composiet
<b>Kleur</b>	Zwart
<b>Bestelnummer</b>	99.49715



Kunststof opzetrand 1200 x 800 mm ESD	
<b>Afmetingen</b>	1200 x 800 x H 200 mm
<b>Vouwmaat</b>	1200 x 200 x H 100 mm
<b>Uitvoering</b>	Vouwbare pallet opzetrand in ESD materiaal, met 6 scharnieren.
<b>Gewicht</b>	6,5 kg
<b>Materiaal</b>	Hout-PP composiet - ESD Oppervlakteweerstand 10 <sup>5</sup> tot 10 <sup>8</sup> Ohm
<b>Kleur</b>	Zwart
<b>Bestelnummer</b>	99.49710



Kunststof opzetrand 1200 x 1000 mm	
<b>Afmetingen</b>	1200 x 1000 x H 200 mm
<b>Vouwmaat</b>	1200 x 200 x H 100 mm
<b>Uitvoering</b>	Vouwbare pallet opzetrand, met 6 scharnieren.
<b>Gewicht</b>	6,8 kg
<b>Materiaal</b>	Hout-PP composiet (levensmiddelengeschikt)
<b>Kleur</b>	Bruin-beige
<b>Bestelnummer</b>	99.49701



Kunststof opzetrand 1200 x 1000 mm	
<b>Afmetingen</b>	1200 x 1000 x H 200 mm
<b>Vouwmaat</b>	1200 x 200 x H 100 mm
<b>Uitvoering</b>	Vouwbare pallet opzetrand, met 6 scharnieren.
<b>Gewicht</b>	6,8 kg
<b>Materiaal</b>	Hout-PP/EPDM composiet
<b>Kleur</b>	Zwart
<b>Bestelnummer</b>	99.49716



Kunststof opzetrand 1200 x 1000 mm ESD	
<b>Afmetingen</b>	1200 x 1000 x H 200 mm
<b>Vouwmaat</b>	1200 x 200 x H 100 mm
<b>Uitvoering</b>	Vouwbare pallet opzetrand in ESD materiaal, met 6 scharnieren.
<b>Gewicht</b>	7,4 kg
<b>Materiaal</b>	Hout-PP composiet Oppervlakteweerstand 10 <sup>5</sup> tot 10 <sup>8</sup> Ohm.
<b>Kleur</b>	Zwart
<b>Bestelnummer</b>	99.49711



Extrem ruimtebesparend	
Bij leeg retourtransport kunnen de opzetranden ingeklapt vervoerd worden. Hierdoor wordt een ruimtebesparing van 70% (1200 x 800 mm) tot 90% (1200 x 1000 mm) bereikt.	



Met 6 scharnieren	
De pallet opzetranden uit de serie 99.497 zijn voorzien van 6 scharnieren. De vouwmaat blijft hierdoor binnen de palletmaat.	



Meervoudige stapeling en met deksel	
Opzetranden kunnen meervoudig gestapeld worden en zijn ook met deksel 1200 x 800 mm of 1200 x 1000 mm leverbaar.	

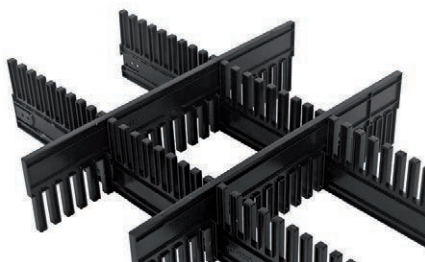

Kunststof vakverdeler 800 mm	
<b>Afmetingen</b>	800 x 15 x H 180 mm
<b>Uitvoering</b>	Kamverdeelstrip 800 mm, als vakverdeling voor palletopzetranden.
<b>Gewicht</b>	1 kg
<b>Materiaal</b>	Mix-regeneraat
<b>Kleur</b>	Zwart
<b>Bestelnummer</b>	99.9HM.08



Kunststof vakverdeler 1000 mm	
<b>Afmetingen</b>	1000 x 15 x H 180 mm
<b>Uitvoering</b>	Kamverdeelstrip 1000 mm, als vakverdeling voor palletopzetranden.
<b>Gewicht</b>	1,3 kg
<b>Materiaal</b>	Mix-regeneraat
<b>Kleur</b>	Zwart
<b>Bestelnummer</b>	99.9HM.10

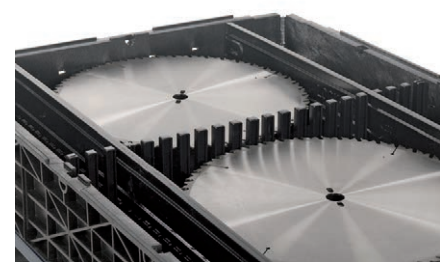

Kunststof vakverdeler 1200 mm	
<b>Afmetingen</b>	1200 x 15 x H 180 mm
<b>Uitvoering</b>	Kamverdeelstrip 1200 mm, als vakverdeling voor palletopzetranden.
<b>Gewicht</b>	1,5 kg
<b>Materiaal</b>	Mix-regeneraat
<b>Kleur</b>	Zwart
<b>Bestelnummer</b>	99.9HM.12

## Antislip pluggen / Keggen

Door **antislip pluggen** in het palletdek aan te brengen, wordt gevaarlijk glijgedrag op meerdere vlakken tegengegaan: op het raakvlak laadgoed-pallet en op het raakvlak van de pallets met manipulatieapparatuur. **Palletkeggen** zetten zichzelf vast in de openingen van het palletdek en worden toegepast voor het fixeren van speciaal, meestal rond laadgoed.

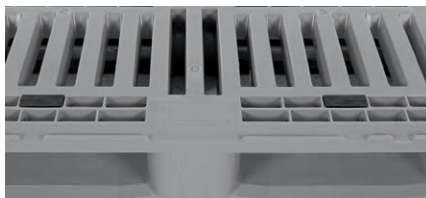
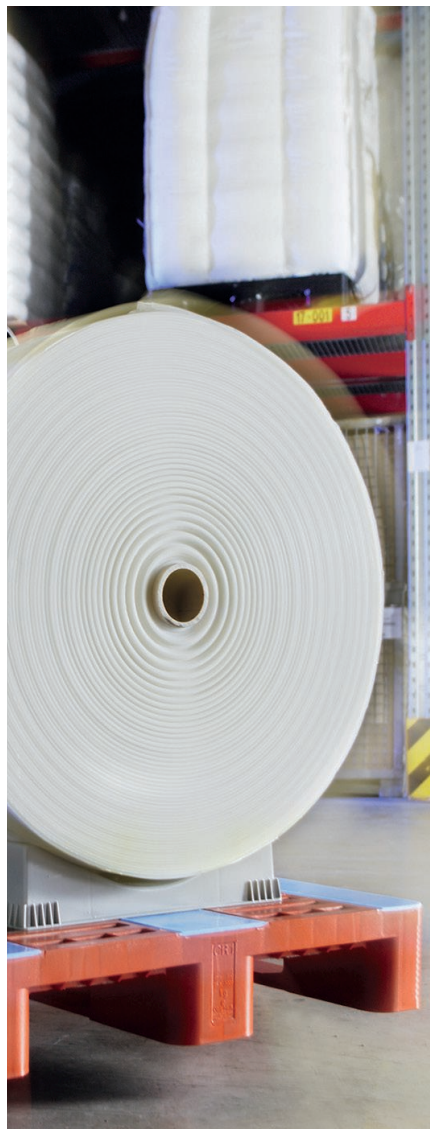

Antislip rubber A1		voor H1
<b>Afmetingen</b>	68 x 31 x H 43 mm	
<b>Uitvoering</b>	Antislip rubber voor Euro H1 en H1-R pallets (voor plaatsing aan de lange palletzijden).	
<b>Materiaal</b>	Rubber	
<b>Kleur</b>	Zwart	
<b>Bestelnummer</b>	ART-001	



Antislip rubber A2		voor H1
<b>Afmetingen</b>	54 x 31 x H 65 mm	
<b>Uitvoering</b>	Antislip rubber voor Euro H1 en H1-R pallets (voor plaatsing aan de korte palletzijden).	
<b>Materiaal</b>	Rubber	
<b>Kleur</b>	Zwart	
<b>Bestelnummer</b>	ART-002	



Antislip plug		voor D1, D3 en D3-5
<b>Afmetingen</b>	Ø 35 x H 37 mm	
<b>Uitvoering</b>	Antislip plug, voor D1 pallets (voor plaatsing in open delen van het palletdek) en voor D3 en D3-5 pallets.	
<b>Materiaal</b>	Thermoplastisch elastomeer	
<b>Kleur</b>	Zwart	
<b>Bestelnummer</b>	81100000	



Antislip plug		voor D1
<b>Afmetingen</b>	Ø 37 x H 43 mm	
<b>Uitvoering</b>	Antislip plug, voor D1 pallets (voor plaatsing in de gesloten delen van het palletdek).	
<b>Materiaal</b>	Thermoplastisch elastomeer	
<b>Kleur</b>	Zwart	
<b>Bestelnummer</b>	81100001	



Keg voor H-palletserie en CR-palletserie	
<b>Afmetingen</b>	480 x 280 x H117 mm
<b>Uitvoering</b>	Palletkeg voor rollen, voor H-serie en CR-serie, draagvermogen 350 kg/st.
<b>Materiaal</b>	HDPE
<b>Kleur</b>	Grijs
<b>Bestelnummer</b>	81990800

Keg voor H-palletserie en CR-palletserie		lang
<b>Afmetingen</b>	1105 x 120 x H60 mm	
<b>Uitvoering</b>	Palletkeg, lange uitvoering, voor H-serie en CR-serie.	
<b>Materiaal</b>	PP-regranulaat	
<b>Kleur</b>	Multicolor	
<b>Bestelnummer</b>	83750800	

Keg voor H-palletserie en CR-palletserie		kort
<b>Afmetingen</b>	460 x 120 x H 60 mm	
<b>Uitvoering</b>	Palletkeg, korte uitvoering, voor H-serie en CR-serie.	
<b>Materiaal</b>	PP-regranulaat	
<b>Kleur</b>	Multicolor	
<b>Bestelnummer</b>	83760800	

## Opties

Onze kunststof pallets kunnen voor een nog bredere inzetbaarheid of een geoptimaliseerde handling op diverse manieren worden opgewaardeerd. Bijvoorbeeld middels een opdruk met bedrijfslogo, een tekst of een nummering, waarmee de herkenbaarheid van de pallet toeneemt. Voor een snelle en efficiënte tracking & tracing kan de pallet ook worden voorzien van RFID transponders. Andere interessante opties zijn bijvoorbeeld versterkingsprofielen of gesloten palletsledes. Ook voor het verhogen van de veiligheid en het verbeteren van de proceszekerheid zijn de pallets nog met extra's uit te rusten: zoals met antislip velden aan de onderzijde van het palletdek of van de palletsledes, maar ook met infrezingen in de palletklossen. Ons aanbod met opties is zeer divers. Vraag onze productspecialisten naar de mogelijkheden die het beste op uw situatie aansluiten. We helpen u graag verder.

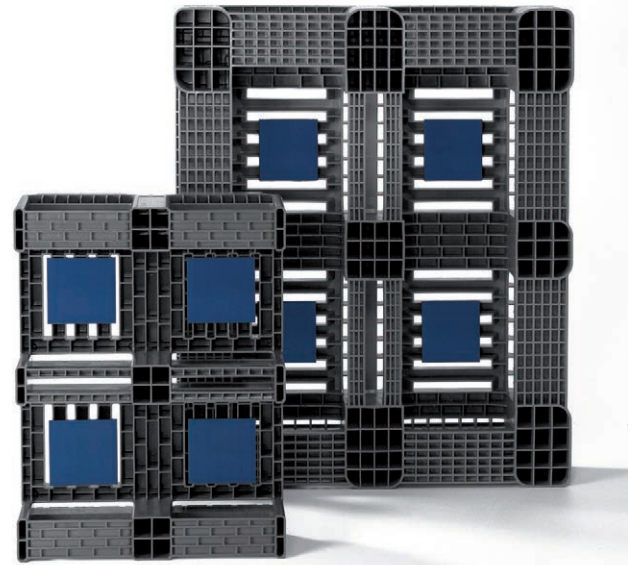

### Antislip velden onder het palletdek

Hiermee wordt voorkomen dat de pallets van een heftruck afglijden. Dit zorgt voor een veilige werkomgeving en voorkomt storingen in het bedrijfsproces.

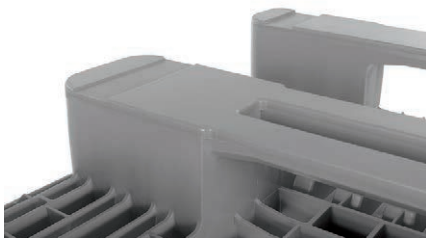

### Infrezing van de palletklossen

Om het glijden van de pallets in palletstelling tegen te gaan.

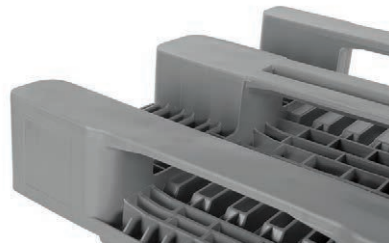

### Gesloten palletsledes

Voor een optimale hygiëne en het vereenvoudigen van de reiniging. Ook mogelijk bij pallets in ECO-materiaal.

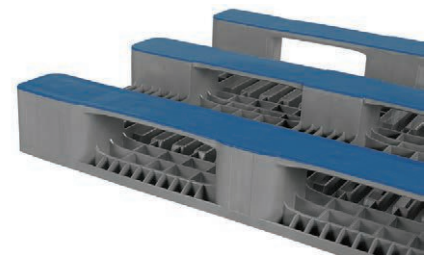

### Onderzijde palletsledes met antislip

Voor meer grip van de pallet op de werkvloer en in automatische systemen.



### Stalen versterkingsprofielen

Voor een hoger draagvermogen in palletstellingen.



### Speciale kleur

Bij afname van 500 stuks kunnen de pallets ook in een afwijkende kleur geproduceerd worden.



### RFID: UHF Transponders 868 MHz

Worden bij de palletproductie in de klossen geïntegreerd.



### Opdruk met logo

Hotprint met bedrijfslogo.



### Opdruk met letters

Hotprint met standaard letters in 1 kleur, met letterhoogte 15 mm of 30 mm.



### Opdruk met nummering

Oplopende nummering in 1 kleur middels hotprint, met letterhoogte 15 mm of 30 mm.

## Radiofrequente identificatie (RFID)

Een efficiënt voorraadbeheer met minimale foutmarges ligt binnen handbereik met ons PalControl RFID systeem. Informatie kan dankzij elektromagnetische wisselvelden draadloos tussen de transponder (tag) en de leesunit (reader) worden overgedragen. De uitgewisselde informatie-stromen worden vervolgens in een database verwerkt. De geavanceerde RFID-technologie vereenvoudigt en optimaliseert de intralogistiek en realiseert hiermee een aanzienlijke kostenbesparing. Het PalControl systeem is zeer gebruiksvriendelijk. De UHF transponder (868 MHz) is in de palletklos geïntegreerd en kan eenvoudig op een afstand tot ca. 3 meter worden gelezen. De transponder werkt zonder batterijen en reageert pas wanneer hij wordt aangesproken door een reader. Naast kunststof pallets kunnen ook onze andere producten, zoals bijvoorbeeld stapelbakken of palletboxen van transponders voorzien worden. PalControl biedt daarmee de ideale basis voor tracking & tracing van al uw ladingdragers inclusief laadgoed. Traceerbaarheid van bijvoorbeeld voedingsmiddelen kan zo efficiënt worden ingericht (General Food Law).



## PalControl: voor een efficiënte tracking & tracing

- Snelle identificatie van goederen, opslaglocaties en ladingdragers
- Optimale traceerbaarheid van zendingen en (voedings)producten (General Food Law)
- Automatisch uitlezen van meerdere transponders tegelijk (bulk scannen)
- Ultrakorte registratietijden van goederen c.q. pallets
- Verlaging van het foutpercentage door automatische uitlezing
- Verbetering van het voorraadbeheer van goederen en ladingdragers
- Rationalisering van logistieke handelingen
- Opslaan, veranderen, aanvullen en wissen van data zonder fysiek contact of zichtcontact
- Verhoogde proceszekerheid
- Advies, planning en integratie in bestaande systemen door het PalControl team





Het Craemer kwaliteitslabel staat garant voor kwaliteit en duurzaamheid. Onder deze vlag worden hoogwaardige kunststof pallets voor langdurig en meermalig gebruik geproduceerd. Het homogene, hoogwaardige materiaal wordt volgens strenge kwaliteitsnormen getest alvorens het voor verwerking wordt vrijgegeven.

## Craemer kwaliteit

### ECO Regranulaat



Wij streven naar een verantwoord hergebruik van grondstoffen. Onze ECO lijn is gefabriceerd uit eersteklas homogeen HDPE-regranulaat. Het materiaal van onze ECO pallets is afkomstig uit één bron hoogwaardig HDPE residu. Het regranulaat moet aan strenge kwaliteitsnormen voldoen. Iedere onzuiverheid is gedurende het reinigingsproces aan het materiaal onttrokken, waardoor er een hoge materiaalzuiverheid van een constante kwaliteit ontstaat.

### HDPE (PE-HD)

Polyetheen (PE) ontstaat door polymerisatie van etheen. Het is een vrij zacht en taai materiaal dat is opgebouwd uit een semi-kristallijne samenstelling. PE bestaat uit met elkaar verbonden eilanden van geordende kristallijn structuren en ongeordende amorfe structuren. Bij opwarming en afkoeling verandert de samenstelling van het materiaal. Het thermoplastische Polyetheen kan in vloeibare toestand in allerlei vormen gegoten worden. Bovendien beschikt het materiaal over een zeer goede lasbaarheid. Unieke vormen of grote formaten behoren tot de mogelijkheden.

Polyetheen kent twee hoofdvormen: De hoge-druk-vorm HDPE heeft een hoge kristalliniteit en derhalve een hoge dichtheid. LDPE heeft in tegenstelling tot HDPE sterk vertakte polymeerketens en een lage dichtheid. Onze Craemer producten worden hoofdzakelijk gefabriceerd uit HDPE.

Kunststof ladingdragers uit HDPE zijn zeer duurzaam. Zij zijn bestand tegen de meeste zuren, alkalimetalen en chemicaliën, en blijven vormvast bij temperaturen van  $-40^{\circ}\text{C}$  tot  $+70^{\circ}\text{C}$ . De dichtheid van HDPE ligt tussen  $0,94\text{ g/cm}^3$  en  $0,97\text{ g/cm}^3$ .



### PP

Polypropyleen (PP) ontstaat door polymerisatie van propyleen. Het thermoplastische materiaal heeft een semi-kristallijne samenstelling met zowel kristallijne als amorfe eigenschappen. PP heeft een dichtheid tussen  $0,895\text{ g/cm}^3$  en  $0,92\text{ g/cm}^3$  en heeft daardoor de laagste dichtheid van alle kunststoffen. Het materiaal heeft een hogere stijfheid, hardheid, sterkte en hittebestendigheid dan PE.

Polypropyleen kan tot  $140^{\circ}\text{C}$  verwarmd worden, maar functioneert het beste onder kamertemperatuur. Daalt de temperatuur ruim onder de  $0^{\circ}\text{C}$ , dan wordt het materiaal bros en gevoelig voor breuken. PP is bestendig tegen vrijwel alle gangbare oplosmiddelen en chemicaliën.



## ISO-8611 en eigen testcriteria

Al onze kunststof pallets karakteriseren zich door hun unieke en hoge kwaliteit, de uitgekiende constructie en de slimme productopties. Om de hoge standaard te waarborgen, worden de pallets aan kritische testprocedures onderworpen. Alle pallets worden getest volgens de richtlijnen van ISO-8611 en onze eigen testcriteria. Hierbij worden volgende parameters gemonitord:

### Algemeen uiterlijk en afwerking

Tijdens deze testprocedure wordt gekeken naar fouten, het freesbeeld, de afwerking en stand van het dek en de palletsledes. Ook de constructie van de pallet en de geometrie van de pallet (bv. rondingen en ribben) worden nauwgezet gecontroleerd.



### Gewicht en maatvoeringen

Het werkelijke gewicht van de pallet wordt met de norm vergeleken. Daarnaast wordt nauwgezet gekeken naar de lengte, de breedte, de hoogte en de inrijopeningen van de pallets, alsmede de hoogte van de opstaande randen.

### Maatvastheid en vormstabiliteit

De pallets worden gedurende 24 uur in temperaturen variërend van -30°C tot +60°C getest om inzicht te krijgen in de vormvastheid bij verandering van klimaat. Toelaatbare veranderingen in de lengte, de breedte en de hoogte van de pallet vormen bij deze testmethode de kern van de beoordeling.



### Doorbuiging

Tijdens een **belastingstest** wordt de pallet gedurende 48 of 100 uur volgens een protocol zwaar belast. De doorbuiging van de vrije overspanning mag daarbij niet meer dan 2% bedragen.



### Slagvastheid

In hoeverre een kunststof pallet bestand is tegen stootbelasting wordt getest met een **hoekvaltest**. De pallet valt vanaf één of twee meter omlaag, bij extreme testcondities zelfs vanaf vier meter hoogte. Deze test wordt meermaals uitgevoerd onder temperatuurcondities variërend van -20°C tot +40°C. De pallet wordt na de val beoordeeld op scheuren, toelaatbare vervormingen en beperkingen in de functionaliteit.



## ISO-8611 en eigen testcriteria

### Intensief gebruik

Onze pallets zijn ontwikkeld voor een langdurig en intensief gebruik. Met de **rollenbaantest** wordt de mate van slijtage bij zeer intensief gebruik inzichtelijk. Hierbij wordt de pallet met 1000 kg belasting over een afstand van 60 km over een rollenbaan getransporteerd en achteraf nauwgezet bekeken.



Tijdens de **vorkheftruck aanrijd-test** wordt met de vork van een heftruck tegen de palletklos en het palletdek aangereiden. Aangezien deze test niet exact reproduceerbaar is, wordt de **kogelvaltest** vaak als vergelijkstest ingezet. Bij deze testmethode valt een kogel met een gewicht van 5 kg vanaf een hoogte van 1500 mm op de kwetsbare delen van de pallet.



### Draagvermogen

De bij de pallets vermelde technische eigenschappen zijn karakteristieke eigenschappen, die tijdens specifieke testcondities zijn vastgesteld. Afwijkende condities inzake belastingswijze, omgevingstemperatuur, belastingsduur etc. leiden tot afwijkende gegevens. Op aanvraag kan dit worden getest. Onze productadviseurs zijn u hierbij graag van dienst.



Bij onze **handpallettruck-test** worden de palletsledes en de overgangen van de klossen naar de sledes en het dek op de proef gesteld. Hierbij worden de vorken van de handpallettruck tussen palletdek en palletsledes geplaatst, waarbij de wielen op de palletsledes staan. Vervolgens worden de vorken omhoog gepompt, zodat de palletopening sterk gespreid wordt. Deze test vindt plaats bij -20°C en +25°C.

### Inwendige spanningen

Om het karakter van de pallet te bepalen, wordt de pallet in een vloeistofbad met een speciale chemicaliënsamenstelling ondergedompeld. De test geeft inzicht in mogelijke inwendige spanningen die kunnen leiden tot spanningscheuren. Verder worden de lasnaden van gesloten pallets gekeurd op eventuele lekkages en barstdruk. Dit gebeurt met luchtdruk.



**Statische last:** draagvermogen op vlakke ondergrond met een gelijkmatigverdeelde last; bij een omgevingstemperatuur van ca. 20°C.

**Dynamische last:** op de heftruck met een specifieke, gelijkmatig verdeelde last; bij een omgevingstemperatuur van ca. 20°C.

**In palletstellingen:** bij gelijkmatig verdeelde last; de pallet overlans 100 cm vrij hangend en aan beide korte zijden ondersteund; getest gedurende 100 uur bij een omgevingstemperatuur van ca. 20°C.

## Bestendigheid van hoge dichtheid polyetheen (HDPE)

Chemicaliën	Concentratie in %	20° C	60° C	Chemicaliën	Concentratie in %	20° C	60° C	Chemicaliën	Concentratie in %	20° C	60° C
<b>A</b>				Ethylalcohol, niet gedentureerd	100	+		Natriumchloride, w. (keukenzout)	k.v.	+	+
Aceton	100	+	+	Ethylalcohol, w. niet gedentureerd	96	+	+	Natriumchloriet, w.	5	+	+
Aluin, alle soorten, w.	alle	+	+	Ethylbenzeen	100	0	-	Natriumfosfaat, w.	k.v.	+	+
Aluminiumzouten, w.	alle	+	+	Ethylchloride	100	0		Natriumhydroxide (bijtende soda)	100	+	+
Ammoniak, gasvormig	100	+	+	Ethyleenchloride	100	0	Ø	Natriumhypochloriet, w.	5	+	+
Ammoniak, w.	geconc.	+	+	2-Ethylhexanol	100	+		Natriumnitraat, w.	k.v.	+	+
Ammoniak, w.	10	+	+	<b>F</b>				Natriumnitriet, w.	k.v.	+	+
Ammoniumacetaat, w.	alle	+	+	Fenol	k.v.	+	+	Natriumperboraat, w.	(1,4) k.v.	+	+
Ammoniumcarbonaat, w.	alle	+	+	(waterige fase)	(ca. 9)			Natriumsulfaat, w. (glauberzout)	k.v.	+	+
Ammoniumchloride, w.	alle	+	+	(fenolfase)	k.v. (ca. 70)			Natriumsulfide, w.	k.v.	+	+
Ammoniumfosfaat, w.	alle	+	+	Fluorwaterstofzuur	40	+	+	Natriumsulfiet, w.	k.v.	+	+
Ammoniumnitraat, w.	alle	+	+	Formaldehyde, w.	40	+	+	Natriumthiosulfaat, w. (fixeerszout)	k.v.	+	+
Ammoniumsulfaat, w.	alle	+	+	Formaldehyde, w.	30	+	+	Natronloog	50	+	+
Amylalcohol (gistingsamylalcohol)	zuiver	+	+	Formaldehyde, w.	10	+	+	Natronloog	25	+	+
Aniline	10	+	+	Fosforpentoxide	100	+	+	Natronloog	10	+	+
Azijnzuur (ijsazijn)	100	+	+	Fosforzuur	(85) k.v.	+	0	Nikkelzout, w.	k.v.	+	+
Azijnzuur, w.	50	+	+	Fosforzuur	50	+	+	Nitrobenzeen, w.	100	X	0
(vgl. ook azijn)	10	+	+	Fosforzuur	10	+	+	<b>O</b>			
Azijnzuuranhydride	100	+	0	<b>G</b>				Octaan, zie Isooctaan			
Azijnzuurbutylacetaat	100	+	0	Glycerine	100	+	+	Oliezuur	100	X	0
Azijnzuurethylester (Ethylacetaat)	100	+	0	Glycerine, w.	hoog	+	+	Oxaalzuur	k.v.	+	+
<b>B</b>				Glycerine, w.	gering	+	+	Ozon (<0,5 ppm.)		X	Ø
Bariumzout	alle	+	+	Glycol	100	+	+	<b>P</b>			
Barnsteenzuur, w.	k.v.	+	+	Glycol, w.	hoog	+	+	Perchloorethyleen, zie Tetrachloorethyleen			
Benzaldehyde	100	+	+	Glycol, w.	gering	+	+	Propaan, gasvormig	100	+	+
Benzaldehyde, w.	(0,3) k.v.	+		<b>H</b>				Propaan, vloeibaar	100	+	
Benzine, zie Brandstof				Heptaan	100	+	0	Pyridine	100	+	0
Benzeen	100	+	+	Hexaan	100	+	0	<b>S</b>			
Benzoëzuur	k.v.	+	+	<b>I</b>				Salpeterzuur	50	0	0
Benzoëzuur, w.	100	0	-	Ijzerzout	k.v.	+	+	Salpeterzuur	25	+	+
Boorzuur	100	+	+	Isooctaan	100	+	+	Salpeterzuur	10	+	+
Boorzuur, w.	(4,9) k.v.	+	+	Isopropylalcohol	100	+	+	Stearinezuur	100	+	+
Broom, vloeibaar	100	-	-	<b>K</b>				<b>T</b>			
Broomdamp	hoog	0	-	Kaliloog	50	+	+	Tetrachloorethaan	100	Ø	-
Broomdamp	gering	-	-	Kaliloog	25	+	+	Tetrachloorethyleen (perchloorethyleen)	100	0	-
Broomwater	k.v.	-	-	Kaliloog	10	+	+	Tetrachloorkoolstof	100	0	-
Butaan, vloeibaar	100	+	+	Kaliumcarbonaat, w. (potas)	k.v.	+	+	Tetrahydrofuraan	100	0	-
Butaan, gasvormig	100	+	+	Kaliumchloraat, w.	(7,3) k.v.	+	+	Tetraline	100	+	-
n-Butanol	100	+	+	Kaliumchloride	k.v.	+	+	Thiofeen	100	0	0
Butylacetaat, zie Azijnzuurbutylester				Kaliumdichromaat, w.	40	+	+	Tin-II-chloride	k.v.	+	+
<b>C</b>				Kaliumjodide, w.	k.v.	+	+	Tolueen	100	0	-
Calciumchloride, w.	k.v.	+	+	Kaliumnitraat, w.	k.v.	+	+	Trichloorethyleen	100	0	-
Calciumnitraat, w.	k.v.	+	+	Kaliumpermanganaat, w.	(6,4) k.v.	+	+	<b>U</b>			
Chloor, gasvormig, droog	100	-	-	Kaliumpersulfaat, w.	(0,5) k.v.	+	+	Ureum	k.v.	+	+
Chloor, gasvormig, vochtig	10	0	-	Kaliumsulfaat, w.	k.v.	+	+	<b>W</b>			
Chloor, vloeibaar	100	-	-	Koperzout, w.	k.v.	+	+	Water	100	+	+
Chloorbenzeen	100	0	-	Kwikzilver	100	+	+	Waterstofchloride, gasvormig	hoog	+	+
Chloorsulfoonzuur	100	-	-	Kwikzilverzout, w.	k.v.	+	+	vgl. ook Zoutzuur	gering	+	+
Chloorwater	k.v.	0	-	<b>M</b>				Waterstofperoxide, w.	90	+	+
Chloroform	100	Ø	-	Magnesiumzout, w.	k.v.	+	+	Waterstofperoxide, w.	30	+	+
Chroomtrioxide, w.	k.v.	+	-	Melkzuur, w.	90	+	+	Waterstofperoxide, w.	10	+	+
(Chroomzuur)	20	+	+	Melkzuur, w.	50	+	+	Waterstofperoxide, w.	3	+	+
Chroomzout (twee- en driewaardig), w.	k.v.	+	+	Methylalcohol (methanol)	100	+	+	Wijnzuur, w.	k.v.	+	+
Citroenzuur, w.	k.v.	+	+	Methylalcohol, w.	50	+	+	<b>X</b>			
Cresol	100	0		Methyleenchloride	100	0		Xyleen	100	0	-
Cresol, w.	(0,25) k.v.	+	0	Methylethylketon	100	+	+	<b>Z</b>			
Cyclohexaan	100	+	X	Mierezuur	98	+	+	Zilverzout, w.	k.v.	+	+
Cyclohexanol	100	+	+	Mierezuur	90	+	+	Zinkzout, w.	k.v.	+	+
Cyclohexanon	100	+	0	Mierezuur	50	+	+	Zoutzuur	geconcentreerd	+	+
<b>D</b>				Mierezuur	10	+	+	Zoutzuur	10	+	+
Decalin	100	0	-	Minerale olie, zie Technische gebruiksgoederen en chemische middelen				Zwavel	100	+	+
Dibutylfalaat, zie Weekmakers				<b>N</b>				Zwavel dioxide	gering	+	+
Diethylether	100	X		Naftaleen	100	+	0	Zwavelkoolstof	100	0	-
Dimethylformamide	100	+	+	Natriumbisulfaat, w.	k.v.	+	+	Zwavelwaterstof	gering	+	+
1, 4-Dioxaan	100	+	+	Natriumcarbonaat, w. (natron)	k.v.	+	+	Zwavelzuur	96	+	0
<b>E</b>				Natriumcarbonaat, w.	(S) k.v.	+	+	Zwavelzuur	50	+	+
Ether, zie Diethylether				Natriumcarbonaat, w.	(S) 10	+	+	Zwavelzuur	25	+	+
Ethylacetaat, zie Azijnzuurethylester				Natriumchloraat, w.	25	+	+	Zwavelzuur	10	+	+
<b>Farmaceutica en cosmetica</b>		<b>20° C</b>	<b>60° C</b>	<b>Farmaceutica en cosmetica</b>		<b>20° C</b>	<b>60° C</b>	<b>Farmaceutica en cosmetica</b>		<b>20° C</b>	<b>60° C</b>
Aspirine		+	+	Menthol		+		Vloeibare zeep, koud verzadigd		+	+
Chinine		+		Nagellak		+	0	Vloeibare zeep, concentratie 10%		+	+
Haarshampoo		+	+	Nagellakremover		+	0	Zeep, zeep aan het stuk		+	+
Jodiumtinctuur DAB 6		+		Parfum		+		Zwavelzalf			
Kamfer		+		Tandpasta		+	+				
Kwikzilverzalf				Vaseline		+	0				

Definitieve beoordeling inzake bestendigheid dient te geschieden middels tests onder praktijkcondities.

## Bestendigheid van hoge dichtheid polyetheen (HDPE)

Technische gebruiksgoederen en chemische middelen	Concentratie in %	20° C	60° C
<b>A</b>			
Accuzuur		+	+
Aluin	k.v.	+	+
Antivries (auto's)		+	X
Asfalt		+	0
ASTM-olie D 380-59	100	+	0
<b>B</b>			
Beenderolie		+	X
Benzine, zie Brandstof			
Bleekloog (12,5% werkzaam chloor)		0	0
Boenwas		+	0
Borax, w.	k.v.	+	+
Brandstof		X	X
Normale benzine volgens DIN 51635			
Normale benzine		+	0
Super benzine		0	-
Dieselolie		+	0
<b>C</b>			
Chloorkalk (waterige emulgatie)		+	+
Chroombad, techn.		+	+
Chroomzwavelzuur		-	-
Cresoloplossing		+	+
<b>D</b>			
Dennennaaldolie		+	X
Dieselolie, zie Brandstof			
Dixaanloog, gebruiksklaar		+	+
<b>F</b>			
Fixeerzout (vgl. ook Natriumthiosulfaat)	10	+	+
Formaline (Formaldehyde)		+	+
Fotografische ontwikkelaar, standaard	+	+	+
<b>G</b>			
Groene zeep		+	+
<b>H</b>			
Huisbrandolie		+	0

Technische gebruiksgoederen en chemische middelen	Concentratie in %	20° C	60° C
<b>I</b>			
Inkt		+	+
<b>K</b>			
Koningswater		-	-
<b>L</b>			
Lanoline		+	0
Lijnolie		+	+
Litex		+	+
Lysol		+	0
<b>M</b>			
Marlipal MG	50	+	+
Marlon, 42% WAS		+	+
Marlophen 83	100	+	+
Marlophen 89	100	+	+
Marlophen 89	20	+	+
Marlophen 89	5	+	+
Marlophen 810	100	+	+
Marlophen 810	20	+	+
Marlophen 810	5	+	+
Marlophen 820	100	+	+
Marlophen 820	20	+	+
Marlophen 820	5	+	+
Minerale olie (aromatenvr.)		+	0
Meubelpolitoer		+	0
Motorolie (auto's, vlg. ook Tweetakolie en ASTM-olie)		+	0
Mottenballen		+	
<b>O</b>			
Oleum	alle	-	-
<b>P</b>			
Paraffine	100	+	+
Paraffine-olie	100	+	0
Pectine	k.v.	+	+
Petroleum	100	+	0
Petroleumether	100	+	0

Technische gebruiksgoederen en chemische middelen	Concentratie in %	20° C	60° C
<b>R</b>			
Remvloeistof		+	+
<b>S</b>			
Sagrotan		+	0
Schoenpoetsmiddel		+	0
Siliconenolie		+	+
Soda, zie Natriumcarbonaat			
Sparnaaldolie		+	X
Strychnine			
<b>T</b>			
Teer		+	0
Terpentine-olie		0	-
Testbenzine		+	0
Typemachine-olie		+	X
Transformatorolie		+	0
Tweetakolie		+	0
<b>V</b>			
Vaatwasmiddel, vloeibaar		+	+
<b>W</b>			
Wasmiddel, synthetisch	hoog	+	+
Wasmiddel, synthetisch	gebruiksklaar	+	+
Waterglas		+	+
Waterstofsuperoxide, zie Chemicaliën			
Weekmakers			
Dibutylftalaat (Vestinol C)		+	0
Dibutylsebaaazat		+	0
Dihexylftalaat (Vestinol H)		+	
Dinonyladiapaat (Vestinol NA)		+	
Dinonylftalaat		+	
Dioctyladiapaat (Vestinol N) (Vestinol AO)		+	
Dictylftalaat (Vestinol AH)		+	
Tricresylfosfaat		+	+
Trioctylfosfaat		+	0
<b>Z</b>			
Zeewater		+	X

Levens- en genotmiddelen	Concentratie in %	20° C	60° C
<b>A</b>			
Aardappelpuree		+	+
Aardappelsalade		+	
Amandelaroma, bitter		+	
Ananassap		+	+
Appelmoes		+	+
Appelsap		+	+
Azijn	standaard	+	+
Azijnessence	standaard	+	+
<b>B</b>			
Bier		+	
Boter		+	+
Braadjus		+	+
<b>C</b>			
Cacao, poeder		+	
Cacao, instant		+	+
Citroenaroma		+	
Citroensap		+	+
Citroenschil		+	
Citroenschilolie		+	
Citroenzuur, zie Chemicaliën		+	
Coca-Cola		+	
Cognac		+	
<b>E</b>			
Ei (rauw en gekookt)		+	+
<b>F</b>			
Fruitsalade		+	
<b>G</b>			
Gelei		+	+
Gin		+	
Groenten, kant-en-klaar		+	+
Grapefruitsap		+	+
Griesmeelpap		+	+
<b>H</b>			
Honing		+	+

Levens- en genotmiddelen	Concentratie in %	20° C	60° C
<b>K</b>			
Kaas		+	
Kaneel (poeder)		+	
Kaneel (staaftjes)		+	
Karnemelk		+	
Koek / Taart		+	+
Koffie (bonen en gemalen)		+	+
Koffie, instant		+	+
Kokosolie		+	X
Kruidnagel (specerei)		+	
Kruidnagelolie		+	0
Kwark		+	
<b>L</b>			
Levertraan		+	
Lijnolie, zie Technische gebruiksgoederen en chemische middelen			
Likeuren		+	
Limonades		+	-
<b>M</b>			
Maiskiemolie		+	X
Margarine		+	+
Marmelade		+	+
Mayonaise		+	
Meel		+	
Melk		+	+
Melkproducten		+	+
Mierikswortel, kant-en-klaar		+	
Mosterd		+	
<b>O</b>			
Olijfolie		+	+
<b>P</b>			
Palmpotolie		+	X
Paprika (specerei)		+	+
Peper		+	+
Pepermuntolie		+	
Pinda-olie		+	X
Pudding		+	+

Levens- en genotmiddelen	Concentratie in %	20° C	60° C
<b>R</b>			
Room, slagroom		+	
Rum		+	+
Rumaroma		+	
Rundertalg		+	+
<b>S</b>			
Sinaasappelsap		+	+
Sinaasappelschil		+	
Sinaasappelschilolie		+	
Sodawater		+	
Sojaolie		+	X
Spijsolie, dierlijk		+	X
Spijsolie, plantaardig		+	X
Suiker, droog		+	+
Suikeroplossingen		+	+
Suikerstroop	alle	+	+
<b>T</b>			
Thee, drinkklaar		+	+
Theeblaadjes		+	+
Tomatenketchup		+	+
Tomatensap		+	+
<b>V</b>			
Varkensreusel		+	+
Vanille		+	+
Vis, in zuur		+	+
Vruchtensappen		+	+
<b>W</b>			
Wijn, bisschopswijn		+	+
Whiskey		+	
Worst		+	+
<b>Z</b>			
Zetmeel, zetmeeloplossing, w.	alle	+	+
Zout, droog		+	+
Zout water	alle	+	+
Zoute haring		+	
Zuurkool, kant-en-klaar		+	+

### Legenda

+ = bestendig      X = praktisch bestendig      0 = beperkt bestendig      Ø = weinig bestendig      - = niet bestendig

Concentraties:      w. = waterige oplossing      k.v. = koud verzadigd

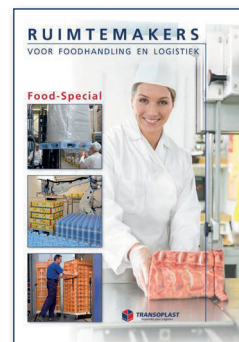

## Maak gebruik van onze kennis

Profiteer van onze **ervaring** in kunststof transport- en opslagsystemen. Deze ervaring wordt gecombineerd met een grote **productkennis** en een flexibele, **klantgerichte instelling**. Door jarenlange ervaring weten wij bovendien wat er in de logistiek wordt gevraagd en zijn wij in staat om ook voor **specifieke wensen** een oplossing te bieden.

Laat u zich in deze folder overtuigen van de **kwaliteit** en **diversiteit** van ons pallet-assortiment. Een uitgebreid overzicht van onze overige assortimentsonderdelen vindt u in bovenstaande folders. Vraag ze vrijblijvend aan of kijk op onze website [www.transoplast.nl](http://www.transoplast.nl).

**De Transoplast Group staat graag voor u klaar!**



**Transoplast bv**  
Diepenbekerweg 30  
B-3500 Hasselt  
Tel. +32 (0)11 23 54 50  
E-Mail [info@transoplast.be](mailto:info@transoplast.be)  
Internet [www.transoplast.be](http://www.transoplast.be)



**Transoplast bv**  
Ulenpasweg 2  
NL-7041 GB 's-Heerenberg  
Tel. +31 (0)314 66 44 00  
E-Mail [info@transoplast.nl](mailto:info@transoplast.nl)  
Internet [www.transoplast.nl](http://www.transoplast.nl)



**Transoplast GmbH**  
Groendahlscher Weg 87  
D-46446 Emmerich  
Tel. +49 (0)28 22 97 78-55  
E-Mail [info@transoplast.de](mailto:info@transoplast.de)  
Internet [www.transoplast.de](http://www.transoplast.de)